

TOSHIBA

OWNER'S MANUAL

R32

INVERTER

ENGLISH

TÜRKÇE

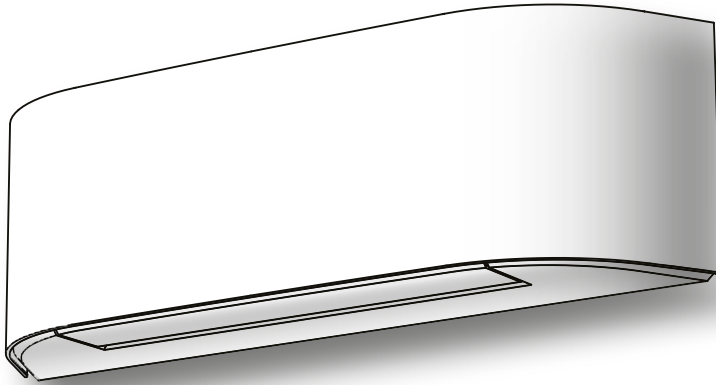

AIR CONDITIONER (SPLIT TYPE)

For general public use

Indoor unit

RAS-10, 13, 16N4KVRG-TR

Outdoor unit

RAS-10, 13, 16J2AVSG-TR1



1129850202

GÜVENLİK ÖNLEMLERİ



Üniteyi çalıştırmadan önce bu kılavuzdaki önlemleri dikkatlice okuyun.



Bu aygıt R32 ile doldurulmuştur.

- Bu kılavuzu operatörün kolayca bulabileceği bir yerde muhafaza edin.
- Üniteyi çalıştırmadan önce bu kılavuzdaki önlemleri dikkatlice okuyun.
- Bu cihaz mağaza, hafif sanayi tesisi ve çiftlik gibi yerlerde uzman ya da eğitilmiş kişilerce kullanılmak üzere ya da uzman olmayan kişilerce ticari amaçlı kullanılmak üzere tasarlanmıştır.
- Burada açıklanan uyarılar TEHLİKE, DİKKAT ve UYARI olarak sınıflandırılmıştır. Onlardan ikisi güvenlik ile ilgili önemli bilgi içermektedir. Tüm uyarılara eksiksiz bir şekilde riayet etmeye dikkat edin.

⚠ TEHLİKE

- Kapağı takmayın, tamir etmeyin, açmayın veya çıkartmayın. Size tehlikeli seviyede voltaj aktarabilir. Bunu yapması için satıcınıza veya bir uzmana danışın.
- Cihazın kapatılması elektrik çarpma riskini ortadan kaldırmaz.
- Cihaz, ulusal kablolama düzenlemelerine göre monte edilecektir.
- Sabit kablolamada, bağlantıyı keserken kullanılmak üzere, her kutupta en az 3 mm.lik temas aralığı bırakılmalıdır.
- Cihaz sürekli çalışan tutuşturma kaynaklarının (örneğin açık alev, çalışan gazlı bir cihaz veya çalışan bir elektrikli ısıtıcı gibi) olmadığı bir odada muhafaza edilmelidir.
- Yangın, patlama ya da yaralanmayı önlemek için, ünitenin yakınında zararlı gazlar (örneğin çabuk ateş alan ya da aşındırıcı) algılandığında üniteyi kullanmayın.

⚠ UYARI

- Doğrudan soğuk veya sıcak havaya uzun süre maruz kalmayın.
- Hava giriş/çıkışı parmağınızı veya herhangi bir nesneyi sokmayın.
- Anormal bir durum olduğunda (yanma kokusu, vb.), klimayı durdurun ve güç kaynağı fişini çekin veya sigortayı kapatın.
- Bu cihaz, emniyetlerinden sorumlu bir kişi tarafından cihazın güvenli kullanımı ve karşılaşılabilecek tehlikeler konusunda kendilerine bilgi verilmiş olması koşuluyla yetersiz tecrübeye veya bilgiye sahip kişiler, sınırlı akli, fiziki veya duyuşsal yetilere sahip kişiler ve 8 yaşından büyük çocuklar tarafından kullanılabilir. Çocuklar cihazla oynamamalıdır. Temizlik ve bakım işleri, gözetim altında olmayan çocuklarca yapılmamalıdır.
- Bu cihaz, gözetim altında olmadıkları veya güvenliklerinden sorumlu bir kişi tarafından cihazın kullanımı ile ilgili talimat almadıkları sürece, fiziksel duyu kaybı veya zihinsel yetenekleri zayıf veya tecrübe ve bilgi yetersizliği olan kişiler tarafından (çocuklar dahil) kullanılmak üzere tasarlanmamıştır.
- Klima, kalifiye bir tesisatçı ya da servis elemanı tarafından monte edilmeli, bakımı yapılmalı, tamir edilmeli ya da kaldırılmalıdır. Bu işlerden herhangi biri yapılacağına kalifiye bir tesisatçı ya da servis elemanından yapmasını isteyin.

GÜVENLİK ÖNLEMLERİ

- Çocuklar cihazla oynamamalarını sağlamak için gözetim altında tutulmalıdırlar.
- Tamamlama veya değiştirme işlemi için belirlenenden (R32) farklı bir soğutucu gaz kullanmayın. Aksi halde soğutma döngüsünde, ürünün arızalanması ya da patlaması veya vücudunuzda yaralanmayla sonuçlanabilecek anormal derecede yüksek basınç oluşabilir.
- Buz çözme sürecini hızlandırmak ya da temizlemek için üreticinin tavsiye ettikleri dışındaki araçları kullanmayın.
- Cihaz sürekli tutuşma kaynaklarının (örneğin açık ateşi, çalışan gaz kullanan bir cihaz ya da çalışan bir elektrikli ısıtıcı) bulunmadığı bir odada muhafaza edilmelidir.
- Soğutucu maddelerin koku içermeyebileceğinin farkında olun.
- Cihaz basınçlı olduğundan delmeyin veya yakmayın. Cihazı ısı, alev, kıvılcım veya diğer kaynaklara veya tutuşmaya maruz bırakmayın. Aksi takdirde, patlayabilir ve yaralanma veya ölüme neden olabilir.

⚠ DİKKAT

- Cihazı suyla yıkamayın. Elektrik çarpmasına neden olabilir.
- Bu klimayı, yiyecek saklama ve koruma, hayvan yetiştirme gibi, başka amaçlar için kullanmayın.
- İç/dış ünite üzerine bir şey koymayın ve üzerine basmayın. Yaralanmaya veya ünitenin zarar görmesine sebep olabilir.
- Alüminyum kuyruğa dokunmayın, çünkü yaralanmaya neden olabilir.
- Ünite temizlenmeden önce, ana şalteri veya sigortayı kapatın.
- Ünite uzun bir süre kullanılmayacaksa güvenlik için ana şalteri veya sigortayı kapatın.
- Ünite uzun süre kullanılmışsa, bakımını bir uzmanın yapması tavsiye edilir.
- Üretici, bu kılavuzun açıklamalarına uyulmamasının neden olduğu hasara karşı sorumluluk kabul etmeyecektir.
- Uzaktan kumanda ve Tutucu mıknatıs içermektedir. Mıknatısla etkileşime giren ürünlerden (elektronik cihaz manyetik kartı vb. gibi) lütfen uzak tutun.
- Yüksek sıcaklık, yüksek manyetik alan ve doğrudan kuvvet çarpmaları mıknatıs kuvvetini azaltabilir.

“EEE Yönetmeliğine Uygundur.”

TR

1 İÇ ÜNİTE EKRANI

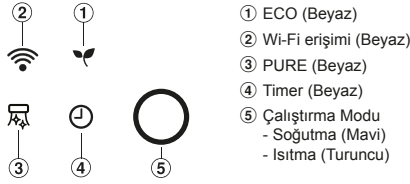

- Ekran parlaklığı ayarlanabilir, ⑪ deki talimata uyun.

2 KULLANIM ÖNCESİ HAZIRLIK

Filtreleri Hazırlama

1. Hava giriş ızgarasını açın ve hava filtrelerini çıkarın.
2. Filtreleri takın. (Montaj Kılavuzu ayrıntılara bakın).

Pilleri Takma (kablosuz kullanılırken.)

1. Kaydırmalı kapağı çıkarın.
2. 2 yeni pili (AAA tipi) (+) ve (-) konumlarına göre takın.

Uzaktan Kumandanın Sıfırlanması

1. Pili çıkarın.
2. tuşuna basın.
3. Pili takın.

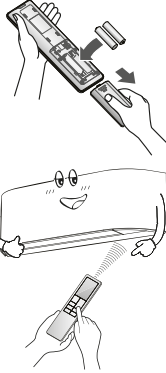

3 HAVA AKIŞI YÖNÜ

1	tuşuna basın : Panjuru istediğiniz dikey pozisyonda ayarlayın.	
2	tuşuna basın : Panjuru istenilen yatay konuma getirin.	
3	SALINIM işlemi MENÜ düğmesinden seçilebilir 	<ul style="list-style-type: none"> • Dikey (Yukarı-Aşağı) salınım • Yatay (Sola-Sağa) salınım • Dikey ve Yatay Salınım • HADA Care flow

Not:

- Panjuru elinizle ya da başka bir şeyle hareket ettirmeyin.
- Panjurlar çalışma modunda otomatik olarak ayarlanabilir.

4 UZAKTAN KUMANDA

1. Kızılötesi sinyal verici
2. Start/Stop (Başlar/Durdur) düğmesi
3. Mod seçim düğmesi
4. Sıcaklık düğmesi
5. Fan hızı düğmesi
6. Menü seçim düğmesi
7. Panjur Yukarı-Aşağı ayarlama düğmesi
8. Panjur Sola-Sağa ayarlama düğmesi
9. Kontrol düğmesi*

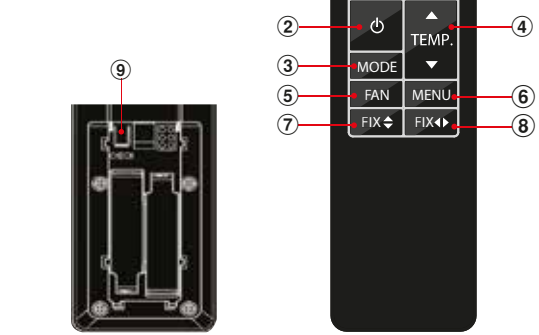

5 SOĞUTMA / YALNIZCA FAN ÇALIŞTIRMA

1. tuşuna basın : Soğuk ya da yalnızca Fan seçin.
2. tuşuna basın : İsteddiğiniz sıcaklığı ayarlayın. Min. 17°C, Maks. 30°C.
Yalnızca Fan: Sıcaklık gösterilmiyor
3. tuşuna basın : AUTO, LOW , LOW+ , MED , MED+ , HIGH veya Quiet seçeneklerinden birisini seçin

6 OTOMATİK ÇALIŞMA

Soğutma, ısıtma veya sadece fan çalışmasını otomatik olarak seçmek, fan hızını

1. tuşuna basın : Oto A seçin.
2. tuşuna basın : İsteddiğiniz sıcaklığı ayarlayın. Min. 17°C, Maks. 30°C.
3. tuşuna basın : AUTO, LOW , LOW+ , MED , MED+ , HIGH veya Quiet seçeneklerinden birisini seçin

7 ISITMA ve 8°C İŞLEMİ

1. tuşuna basın : Isıtma seçin.
2. tuşuna basın : İsteddiğiniz sıcaklığı ayarlayın. Min = 5°C, Maks = 30°C.
* Sıcaklık aralığı 5-16°C, daha az enerji kullanılarak 8°C işleminde ısıtma modudur
3. tuşuna basın : AUTO, LOW , LOW+ , MED , MED+ , HIGH veya Quiet seçeneklerinden birisini seçin

Not: 8°C modu aktifken (sıcaklık aralığı 5-16°C), QUIET, Hi POWER, TIMER OFF gibi bazı işlemler kullanılamaz.

8 KURUTMA ÇALIŞMA

Nem alma için, yeterli soğutma performansı otomatik olarak kontrol edilir.

1. tuşuna basın : Kuru seçeneğini seçin.
2. tuşuna basın : İsteddiğiniz sıcaklığı ayarlayın. Min. 17°C, Maks. 30°C.

Not: Kurutma modu fan hızı yalnızca Oto olarak ayarlanır.

9 MENÜ KURULUMU

Klimanın Panjur seçimi, Yüksek Güç, KAPATMA zamanlayıcısı ve diğerleri gibi daha fazla ayarını seçmek için MENÜ düğmesini Kullanın  MENU



9.1 PANJUR SALINIMI ve HADA CARE FLOW İŞLEMİ



Konforlu hava akışı özelliklerinden seçilebilir.

Panjur salınım işlemi:



- Panjurda otomatik salınım ayarlanarak hava akımını hem dikey hem yatay dağıtmak için.

HADA care flow işlemi:



H.DA

- Tavana yukarıya hava akımı vücuda dolaylı hava gelmesini ve oda sıcaklığının homojen hale getirilmesini sağlar.

Not:

- HADA CARE FLOW modunda FIX düğmesi etkinleştirilemez.

Panjur Salınımı ve HADA Care Flow İşlemi Ayarı

1. Menü seçimine girmek için MENÜ düğmesine basın



► Üçgen işareti yanıp sönerken TEMP. düğmesine basarak menüyü seçebilirsiniz.



2. MENÜ düğmesine yeniden basarak Panjur ayarına girin. Üçgen işaretin yanıp sönmeye durdur ve bunun yerine ayar özelliği yanıp sönmeye başlar.



3. TEMP. düğmesine basarak Panjur salınımını ya da HADA CARE FLOW özelliğini seçin.

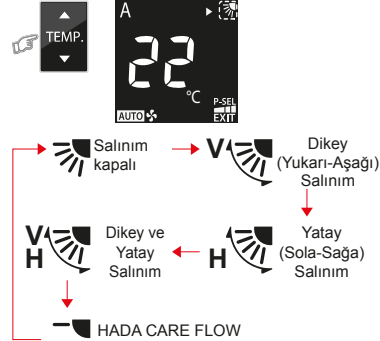

H.DA

4. MENÜ'ye yeniden basarak seçilen özelliği onaylayın.

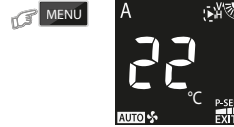

Özellik seçildiğinde menü seçim ekranına dönülür ve ► üçgen işareti yanıp sönmeye başlar.

5. Çıkış düğmesine basarak menü ayar ekranından çıkın ve menü düğmesine basın



Menü ayarından normal ekrana çıkın (üçgen yok ve işlev yanıp sönmeyiz).

TR

9.2 SILENT (SESSİZ) ÇALIŞMA (Dış Ünite)



Dış ünitenin, geceleri size ve komşularınıza rahatsızlık vermeyecek şekilde, sessiz bir şekilde çalışmasını sağlayın. Bu özellik ile ısıtma kapasitesi bu sessiz deneyimi sunmak üzere optimize edilecektir. Sessiz çalışma için iki seçeneğin biri tercih edilebilir (Sessiz 1 ve Sessiz 2). Üç ayar parametresi mevcuttur: Standart seviye > Sessiz 1 > Sessiz 2

Sessiz 1:



- Sessiz çalışmada Isıtma (veya Soğutma) kapasitesine öncelik verilerek oda içinde yeterli düzeyde konfor sağlanır.
- Bu ayar, Isıtma (veya Soğutma) kapasitesi ile dış ünitenin Ses düzeyi arasında kusursuz dengeyi sağlar.

Sessiz 2:



- Dış ünitenin ses düzeyinin öncelikli olduğu her durumda, Ses düzeyinden önce Isıtma (veya Soğutma) kapasitesinden ödün verilir.
- Bu ayar, dış ünitenin maksimum ses düzeyini 4 dB(A) kadar azaltma amacı taşımaktadır.

Not:

- Sessiz çalıştırma etkin olduğunda yetersiz ısıtma (veya soğutma) kapasitesi oluşabilir.

Sessiz Çalışma Ayarı

- Menü seçimine girmek için MENÜ düğmesine basın



- Üçgen işareti yanıp sönerken TEMP. düğmesine basarak menüye geçebilirsiniz.



- MENÜ düğmesine basarak SILENT ayarına girin. Üçgen işaretin yanıp sönmeye başlaması ve bunun yerine ayar özelliğinin yanıp sönmeye başlaması.

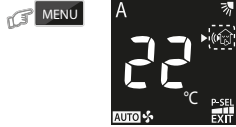

- TEMP. düğmesine basarak SILENT işlemini seçin.

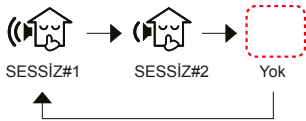
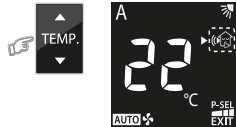

- MENÜ'ye yeniden basarak seçilen özelliği onaylayın.



Özellik seçildiğinde menü seçim ekranına dönülür ve üçgen işareti yanıp sönmeye başlar

- EXIT düğmesine basarak menü ayar ekranından çıkın.

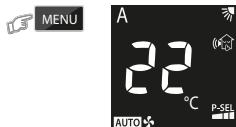

9.3 Hi POWER İŞLEMİ

Hi-P

Daha hızlı bir soğutma ya da ısıtma işlemi amacıyla oda sıcaklığını ve hava akışını otomatik olarak kontrol etmek için (DRY (Kuru) ve FAN ONLY (SADECE FAN) modları hariç)

- Menü ayarına girmek için MENÜ düğmesine basın ve Hi POWER işlevini seçmek için TEMP. düğmesine basın



- MENÜ'ye yeniden basarak seçilen özelliği onaylayın.



- EXIT düğmesini seçerek menü ayar ekranından çıkın.

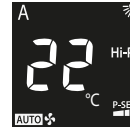

9.4 ECO İŞLEMİ

ECO

Enerji tasarrufu yapmak amacıyla oda sıcaklığını otomatik olarak kontrol etmek için (DRY (Kuru) ve FAN ONLY (SADECE FAN) modları hariç)

- Menü ayarına girmek için MENÜ düğmesine basın ve ECO işlevini seçmek için TEMP. düğmesine basın



- MENÜ'ye yeniden basarak seçilen özelliği onaylayın.



- EXIT düğmesini seçerek menü ayar ekranından çıkın.

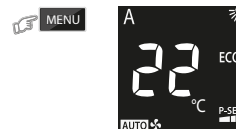

Not:

- Soğutma işlemi: ayarlanan sıcaklık 2 saat boyunca saatte 1 derece artar (azami 2 derece artış). Isıtma işleminde ise ayarlanan sıcaklık azalacaktır.

9.5 FIREPLACE (ŞÖMİNE) İŞLEMİ



Başka kaynaklardan gelen ısıyı odada dolaştırmak için termo kapalı durumda iken, iç ünitenin fan üflemesini çalıştırır. Üç ayar parametresi mevcuttur:
Varsayılan ayar > Şömine 1 > Şömine 2

Şömine 1:



- Termo kapalı periyotta, iç ünitenin fanı son kullanıcının önceden seçtiği hızda çalışmaya devam edecektir.

Şömine 2:



- Termo kapalı periyotta, iç ünitenin fanı fabrikada programlanmış şekilde süper düşük hızda çalışmaya devam edecektir.

Şömine Çalışma Ayarı

1. Menü ayarına girmek için MENU düğmesine basın ve FIREPLACE işlevini seçmek için TEMP. düğmesine basın



2. MENU düğmesine basarak FIREPLACE ayarına girin. Üçgen işaretin yanıp sönmeye başladığını ve bunun yerine ayar özelliği yanıp sönmeye başladığını gözlemleyin.

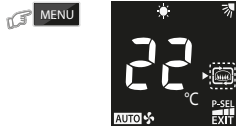

3. TEMP. düğmesine basarak FIREPLACE işlevini seçin.

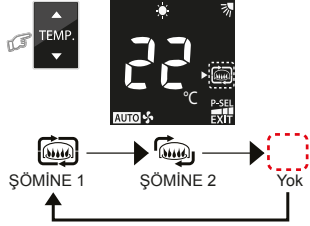

4. MENU'ye yeniden basarak seçilen özelliği onaylayın.



Özellik seçildiğinde menü seçim ekranına dönülür ve üçgen işaret yanıp sönmeye başlar

5. EXIT düğmesini seçerek menü ayar ekranından çıkın.



Not:

- Isıtma modunda Şömine İşlemi olduğunda, iç ünite fanı sürekli çalışır ve soğuk hava esintisi meydana gelebilir.
- Fireplace yalnızca Isıtma modunda çalışır.

9.6 KAPATMA ZAMANLAYICISINI ÇALIŞTIRMA



Kapatma zamanlayıcısını klima çalışırken ayarlamak için.

1. Menü ayarına girmek için MENU düğmesine basın ve TIMER OFF işlevini seçmek için TEMP. düğmesine basın.



2. MENU düğmesine basarak TIMER ayarına girin. Üçgen işaretin yanıp sönmeye durduğunu ve bunun yerine ayar özelliği yanıp sönmeye başladığını gözlemleyin.

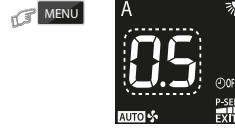

3. TEMP. düğmesine basarak TIMER OFF seçin. TIMER OFF için 0,5 - 12 saat aralığında seçim yapabilirsiniz.

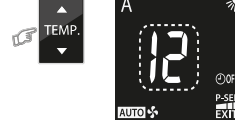

4. MENU düğmesine basarak TIMER OFF'ı onaylayın.

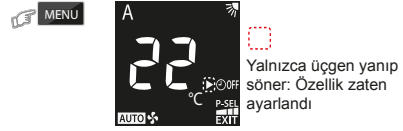

5. EXIT düğmesini seçerek menü ayar ekranından çıkın.

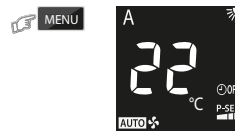

Not:

- Ayar aynı işlemin bir sonraki tekrarı için kaydedilir.

Kapatma zamanlayıcısını iptal edin

6. TIMER OFF zaten ayarlandığında (no.5) MENU düğmesine basın ve TEMP. düğmesine basarak TIMER OFF'u ayarlayın.



7. MENU düğmesine yeniden bastığınızda TIMER OFF iptal edilir.



8. EXIT düğmesini seçerek menü ayar ekranından çıkın.

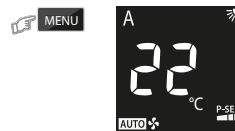

9.7 PLAZMA İYON İŞLEMİ

PURE

Havada uçan yabancı maddeleri yakalama verimi plazma iyon tarafından artırılır, bakteri, koku, duman, toz ve virüsler Plazma İyon'u tarafından yakalanır ve etkisiz hale getirilir.

1. Menü ayarına girmek için MENÜ düğmesine basın ve PURE işlevini seçmek için TEMP. düğmesine basın

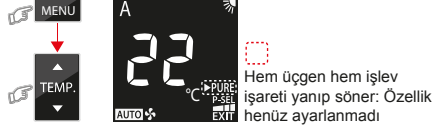

Hem üçgen hem işlev işareti yanıp sönür: Özellik henüz ayarlanmadı

2. MENÜ'ye yeniden basarak seçilen özelliği onaylayın.



Yalnızca üçgen yanıp sönür: Özellik zaten ayarlandı

3. EXIT düğmesini seçerek menü ayar ekranından çıkın.

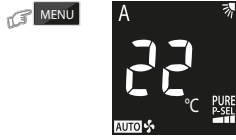

Not:

- Plazma İyon çalışması sigara dumanındaki zararlı maddeleri (karbon monoksit vb.) gidermez. Havalandırma için belirli aralıklarla pencere açın.

9.8 GÜÇ SEÇME İŞLEMİ

P-SEL

Bu işlev, devre kesici diğer elektrikli aletlerle paylaşıldığında kullanılır. Maksimum akımı ve güç tüketimini %100, %75 veya %50 olarak ayarlar ve POWER SELECTION (Güç Seçimi) ile uygulanabilir. Yüzde azaldıkça Tasarruf artar ve kompresörün kullanım ömrü uzar.

Notlar:

- POWER SELECTION (GÜÇ SEÇİMİ) işlevinin maksimum akımı sınırlamasının nedeniyle yetersiz soğutma veya ısıtma kapasitesi oluşabilir.

1. Menü ayarına girmek için MENÜ düğmesine basın ve POWER-SEL işlevini seçmek için TEMP. düğmesine basın



Yalnızca üçgen yanıp sönür

2. Yeniden MENU düğmesine basarak POWER-SEL ayarına girin.

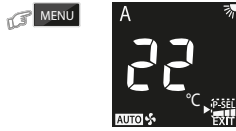

3. TEMP. düğmesine basarak POWER-SEL seviyesini seçin.

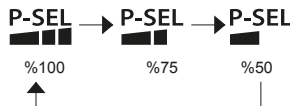
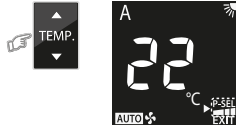

4. MENU düğmesine basarak POWER-SEL seviyesini onaylayın.

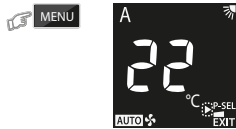

5. EXIT düğmesini seçerek menü ayar ekranından çıkın.

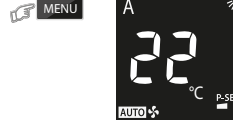

10 MANUEL BUZ ÇÖZME ÇALIŞTIRMASI

Isıtma çalıştırması sırasında dış ünitenin ısı değiştiricisinin buzunu çözmek için

1. MENÜ düğmesini 5 saniye basılı tutun: ardından, uzaktan kumandada dF resim 1 olarak 2 saniye boyunca gösterilir.



11 EKRAM LAMBASI PARLAKLIK AYARI

Ekran lambası parlaklığını azaltmak veya kapatmak için.

1. Parlaklık seviyesi (d0, d1, d2 veya d3) uzaktan kumanda LCD'sinde gösterilene kadar FAN düğmesini 3 saniye basılı tutup bırakın.
2. TEMP. Yükseltin veya Azaltır düğmesine basarak parlaklığı 4 seviyede ayarlayın.

Uzaktan Kumanda LCD ekranı	İşlem Göstergesi	Parlaklık
d3	Lamba tam parlaklıkla yanar.	%100
d2	Lamba %50 parlaklıkla yanar.	%50
d1	Lamba %50 parlaklıkla yanar, işlem lambası kapanır.	%50
d0	Tüm lambalar kapanır.	Tamamı kapalı

- d1 ve d0 örneklerinde, lamba kapanmadan önce 5 saniye süreyle yanar.

12 OTOMATİK YENİDEN BAŞLAMA İŞLEVİ AYARI

Bu ürün, bir elektrik kesintisinden sonra elektrik kesintisinden önceki gibi aynı çalışma modunda otomatik olarak yeniden çalışacak şekilde tasarlanmıştır.

Bilgiler

Ürün Otomatik Yeniden Başlatma işlevi kapalı olacak şekilde gönderilmiştir. Bu işlevi gereken şekilde açın.

Otomatik Yeniden Çalışma nasıl açılır

- İç ünitedeki [OPERATION] düğmesine basın ve 3 saniye basılı tutun (3 bip sesi duyulur ve 5 saniye boyunca OPERATION lambası saniyede 5 kez yanıp sönür).

Otomatik Yeniden Çalışma nasıl kapatılır

- İç ünitedeki [OPERATION] düğmesine basın ve 3 saniye basılı tutun (3 bip sesi duyulur ama OPERATION lambası yanıp sönmez).

Notlar:

- Açma (ON) veya kapatma (OFF) zamanlayıcısı ayarlanmışsa, AUTO RESTART OPERATION (otomatik yeniden çalışma) etkinleşmez.

13 KENDİNİ TEMİZLEME ÇALIŞMASI (SADECE SOĞUTMA VE KURUTMA ÇALIŞMASINDA)

İç üniteye nem nedeniyle oluşan kötü kokuyu engellemek için.

1. Eğer FAN düğmesine "Soğutma" veya "Kurutma" modunda bir defa basılırsa, fan 30 dakika daha çalışmaya devam eder, ardından otomatik olarak kapanır. Bu, iç üniteye nem azaltır.
2. Üniteyi hemen durdurmak için, 30 saniye içinde FAN düğmesine 2 kez daha basın.

14 GEÇİCİ ÇALIŞMASI

Uzaktan kumanda cihazının kaybolması veya pilinin bitmesi halinde

- RESET düğmesine basıldığında, ünite uzaktan kumanda cihazı kullanılmadan da çalışıp durabilir.
- Çalışma modu OTOMATİK çalışmaya getirilir, sıcaklık ayarı 24°C yapılır ve fan çalışması da otomatik hıza ayarlanır.

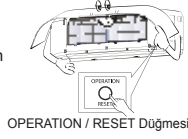

17 BAKIM

⚠ İlk olarak, sigortayı kapatın.

İç Ünite ve Uzaktan Kumanda

- İç üniteyi ve uzaktan kumandayı gerektiğinde nemli bir bezle silin.
- Benzin, tiner, cila veya kimyasal temizleyiciler kullanmayın.

Hava filtreleri

2 haftada bir temizleyin.

1. Hava giriş ızgarasını açın.
2. Hava filtrelerini çıkarın.
3. Elektrikli süpürgeyle temizleyin veya yıkayın ve ardından kurutun.
4. Hava filtrelerini tekrar takın ve hava giriş ızgarasını kapatın.

15 UZAKTAN KUMANDA A-B SEÇİMİ

Yan yana 2 iç ünitenin kurulu olduğu durumlarda, uzaktan kumandanın üniteler üzerindeki kullanımını birbirinden ayırmak içindir.

Uzaktan Kumanda B Ayarı.

1. İç ünite üzerindeki RESET düğmesine basarak klima cihazını açın.
2. Uzaktan Kumandayı iç üniteye doğrultun.
3. Uzaktan Kumandanın arkasındaki düğmesini basılı tutun, ekranda "00" gösterilir. (Resim ①)
4. düğmesini iterken tuşuna basın. Ekrandaki "00" kaybolarak "B" gösterilmeye başlanacak ve aynı zamanda klima KAPALI (OFF) durumuna gelecektir. Uzaktan Kumanda B hafızaya alınmış olur. (Resim ②)

- Not:**
1. Uzaktan Kumandanın A ayarını yapmak için de aynı adımları tekrarlayın.
 2. Uzaktan Kumanda A ayarını yapınca ekranda "A" görünmez.
 3. Uzaktan Kumandanın fabrika çıkışındaki varsayılan ayarı zaten A'dır.

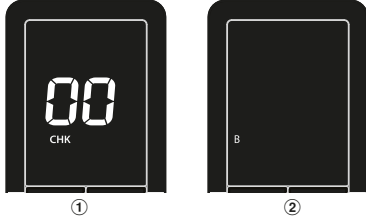

18 PRATİK ÇÖZÜMLER (KONTROL NOKTASI)

Ünite çalışmıyor.	Soğutma ve Isıtma anormal derecede düşük seviyede.
<ul style="list-style-type: none">• Ana güç şalteri kapalı.• Sigorta elektriği kesmek için etkin durumda.• Elektrik akımı kesik• ON timer ayarlanmış.	<ul style="list-style-type: none">• Filtreler tozla kaplanmış.• Isı düzgün ayarlanmamış.• Pencere ve kapılar açık.• Cihazın dış ünitesindeki hava giriş ve çıkışları tıkalı.• Fan hızının ayarı çok düşük.• Çalışma modu FAN veya DRY.• GÜÇ SEÇİMİ %75 veya %50'ye ayarlanır (Bu işlev uzaktan kumandaya bağlıdır).

16 ÇALIŞMA VE PERFORMANS

1. Üç dakikalık koruma özelliği: Ünitenin bir anda yeniden çalıştırılması veya AÇIK konuma getirilmesi onucunda 3 dakika etkin olmasını engellemek için.
2. Ön ısıtma işlemi: Isıtma işlemi başlamadan üniteyi 5 dakika boyunca ısıtmak için.
3. Sıcak hava kontrolü: Oda ısısı ayarlanan ısıya geldiğinde, fan hızı otomatik olarak düşer ve dış ünite durur.
4. Otomatik buz çözme: Buz çözme işlemi sırasında fanlar durur.
5. Isıtma kapasitesi: Isı dışarıdan emilir ve odanın içine verilir. Dışarıdaki sıcaklık çok düşükse, klimayla birlikte başka bir ısıtma cihazı kullanılması önerilir.
6. Kar birikmesi ile ilgili görüşler: Dış üniteyi, karın birikmeyeceği, yaprakların ve mevsimlere bağlı maddelerin birikmeyecekleri bir yere kurun.
7. Ünite çalışırken bazı küçük çatlama sesleri çıkabilir. Plastik maddenin genleşmesi/büzülmesi söz konusu olduğundan, bu ses gayet normaldir.

Not: Isıtma modeli için madde 2-6

Klimanın çalışma koşulları

Çalışma	Isı.	
	Dışarıdaki Sıcaklık	Oda Sıcaklığı
Isıtma	-15°C ~ 24°C	28°C'den az
Soğutma	-15°C ~ 46°C	21°C ~ 32°C
Kuru	-15°C ~ 46°C	17°C ~ 32°C

TR

19 KABLOSUZ LAN BAĞLANTISI

Toshiba Home AC Control

Toshiba Home AC Control uygulamasını indirmek ve yüklemek için lütfen cihazınızdaki uygulama mağazasına gidin.



Uygulama

Anahtar kelime: Toshiba Home AC Control

Toshiba Home AC Control uygulaması desteği



iOS : 9,0 ve üstü.



Android : Sürüm 5,0 ve üstü.

Toshiba Home AC Control hakkında

1. Toshiba Home AC Control, klimanın çalışmasını internet bağlantısını kullanarak Akıllı Telefonda ya da tableten (mobil cihazdan) kontrol edebilir.
2. Everywhere control kontrol yazılımı Bulut üzerinden çalışır ve cihaz, internet bağlantısını kullanarak klimanın çalışmasını ayarlayıp izleyebilir.
3. Herkes kontrol edebilir; 1 Kablosuz adaptör ve en fazla 5 Kullanıcı (kayıt için 1 e-posta kullanın).
4. Çoklu klima sistemi kontrolü, 1 kullanıcı 10 klimayı kontrol edebilir.
5. Grup kontrolü.
 - 5.1 3 klima grubu oluşturup kontrol edebilir.
 - 5.2 En fazla 10 klimayı kontrol edebilir.



Not:

1. Adaptör yalnızca 1 e-posta adresi için kaydedilebilir. Yeni e-posta ile kayıt yapılırsa geçerli e-posta geçersiz hale gelir.
2. Aynı klimayı kontrol etmek amacıyla 5 mobil cihazı kaydetmek için 1 e-posta adresi kullanılabilir.

Kayıt işlemi

Uygulamayı açın ve Kullanıcı kaydı için register (kayıt) düğmesine dokunun.

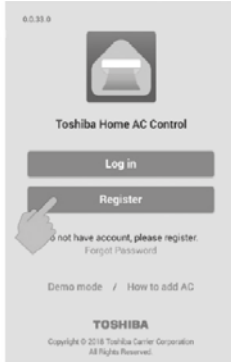

① Register'a (Kayıt) dokunun

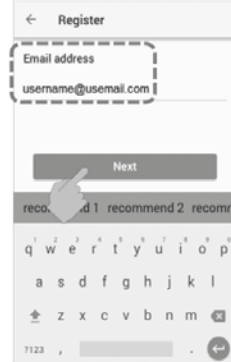

② E-posta adresi girin

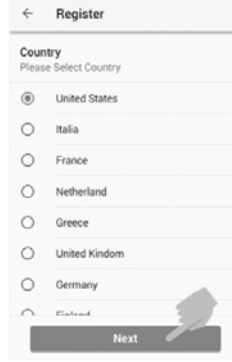

③ Ülke seçin

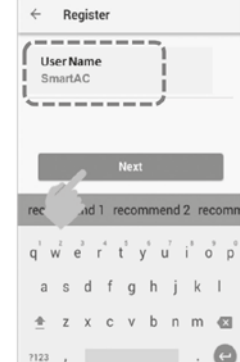

④ Kullanıcı adı girin

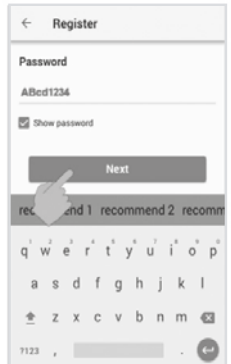

⑤ Harf ve rakamlardan oluşan 6-10 karakter uzunluğunda parola girin



⑥ Kayıt ve şartları kontrol edin

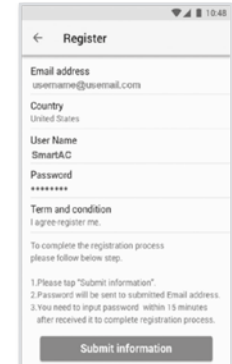

⑦ Bilgileri doğrulayın



⑧ Bilgiler e-posta ile gönderilir, onaylamak için bağlantıya tıklayın

Toshiba Home AC Control uygulamasına giriş.

- 1 Kablosuz adaptörünü klimate bağlayın ve güç kaynağını açın.

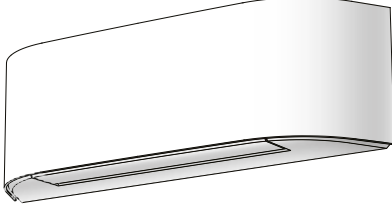

Yerleşik tip. Kablosuz adaptör ünite 'iyle zaten takılıdır.

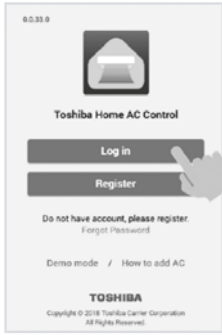

- 2 Uygulamayı açıp Log in'i (Giriş) seçin.



- 3 Kullanıcı adı ve parolayı girin.



- 4 Giriş başarılı.

Toshiba Home AC Control uygulamasıyla kontrol için Kablosuz adaptörü ekleme.

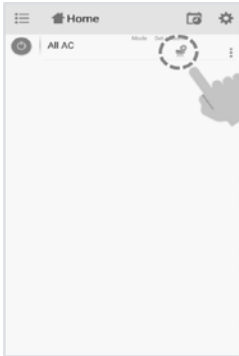

- 1 Yukarıdaki her iki ekrandan "Add AC (Adapter) (Klima ekle (Adaptör))" ögesini seçin.

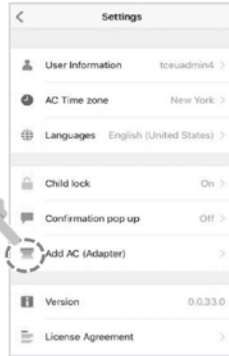

- 2 AC (adaptör) bağlantı yöntemini seçin.

Yerleşik kablosuz adaptör
Uzaktan kumanda ve Otomatik oturum açma ile kablosuz Adaptörü etkinleştirin.

*Not

- 1.Wi-Fi yönlendirici değişikliği ya da kayıt E-postası değişikliğinde Kablosuz adaptörü ekleme işlemi yinelenmelidir (Yerleşik tip : Aktif AP modu için Uzaktan kumandadaki MOD düğmesini 5 saniye basılı tutun).
- 2.Başka klimate kullanmak için Kablosuz adaptör değiştirildiğinde fabrika sıfırlaması yapılmalı ve Kablosuz adaptörü ekleme işlemi yinelenmelidir (Yerleşik tip: Uzaktan kumandadaki MOD düğmesini 5 saniye basılı tutun ve "rb" ögesini seçin).

Toshiba Home AC Control uygulamasıyla kontrol için Kablosuz adaptörü ekleme.

③ AC (adaptör) bağlama



④ Uzaktan Kumandayla Aktif Kablosuz adaptör

MODE (mod) düğmesini
5 saniye basılı tutun

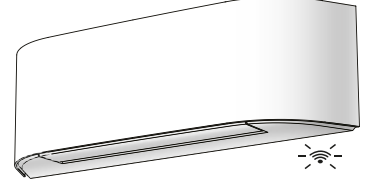
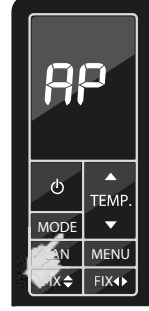

AP modu aktif olduğunda kablosuz
LED ışareti yanıp sönür



**⑤ Ev Wi-Fi Yönlendiricisine
bağlayın**

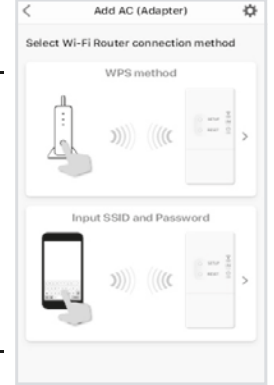

⑥ Klima ekleme tamamlandı

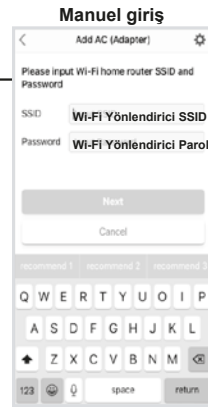
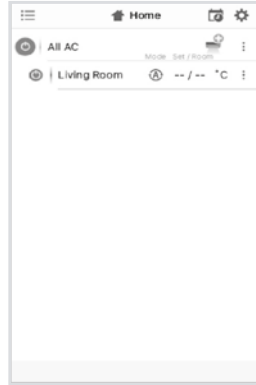

⑦ Bağlantı başarılı

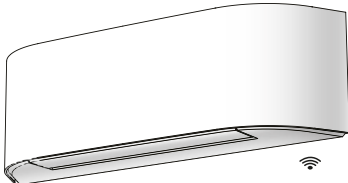

Kablosuz LED lambası yanıp sönmesi durdu.

Toshiba Home AC Control uygulaması

Ana ekran

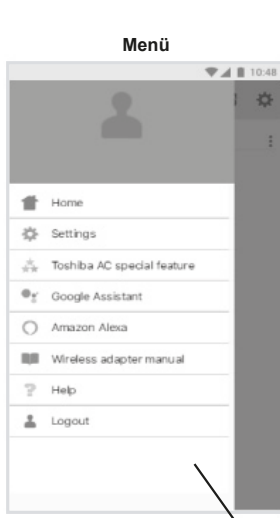

Haftalık çizelge

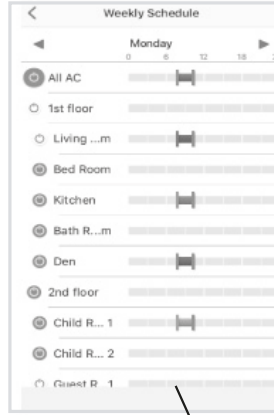

Ayar

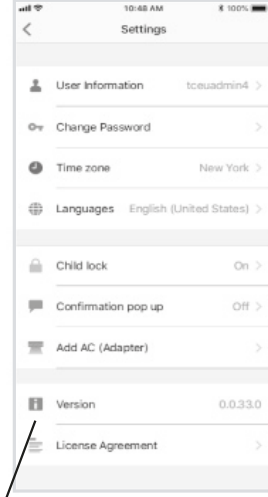

- Tüm Klimaları Aç/Kapat
- Group (Grup) AC On/Off (Klima Aç/Kapat)
- Each (Her biri) AC On/Off (Klima Aç/Kapat)
- Group name (Grup adı)
- Klima cihazı çevrim dışı
- Bildirim HATA kodu açıklaması (açılır pencere)
- Add AC
- Sub menu all AC
 - Add Group
 - Delete Group
 - Operation Setting
- Sub menu group
 - Select AC
 - Change group name
 - Group operation Setting
- Sub menu AC
 - Operation Setting
 - Change name
 - Delete AC
- Setting temperature / Actual room temp

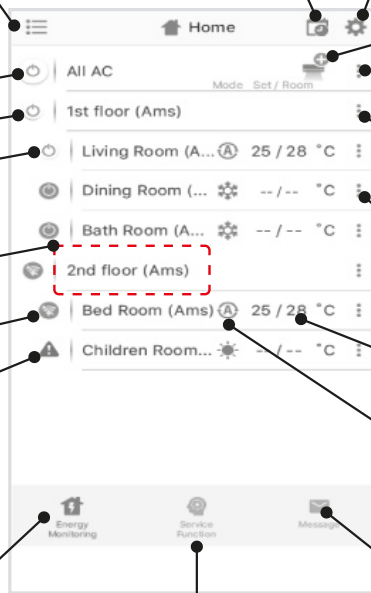

Current operation mode of each AC

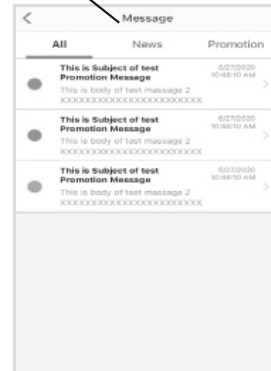
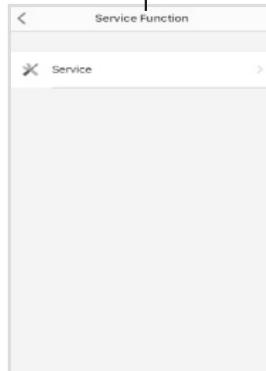
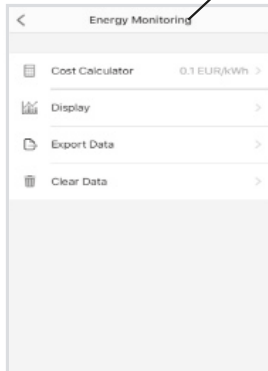

Mod ve Durum ayarı.

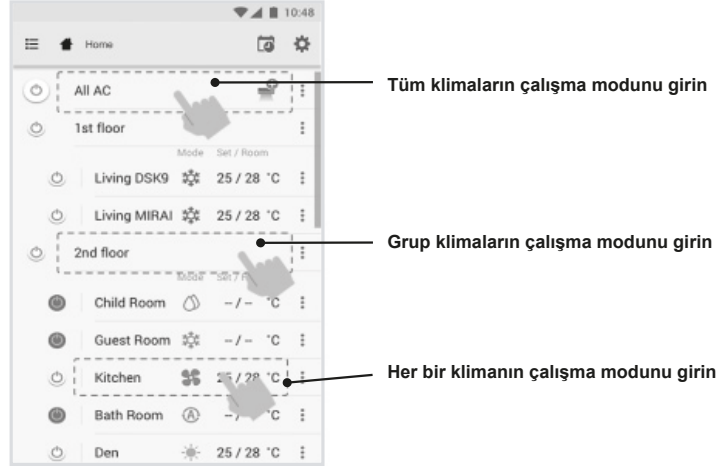

Toshiba Home AC Control uygulaması mod seçimi.

5 çalışma modu vardır



Çalışma modunda ayar.

Klimayı seçmek için dokunun

Haftalık çizelge

Mod seçimi

KAPALI-AÇIK zamanlayıcı ayarı

Sıcaklık ayarı

İç mekan sıcaklığı

Dışarıdaki hava sıcaklığı

Fan hızı ayarı

Panjur ayarı

Özel özellik

KAPALI-AÇIK zamanlayıcı 0,5-12sa için ayarlanır.

AÇIK zamanlayıcı yalnızca Kapalı modunda ayarlanır

Kapalı modu

TR

Grup işlemleri.

Maksimum 3 grup

1 Grup maksimum = 10 ünite.

Grup ekle

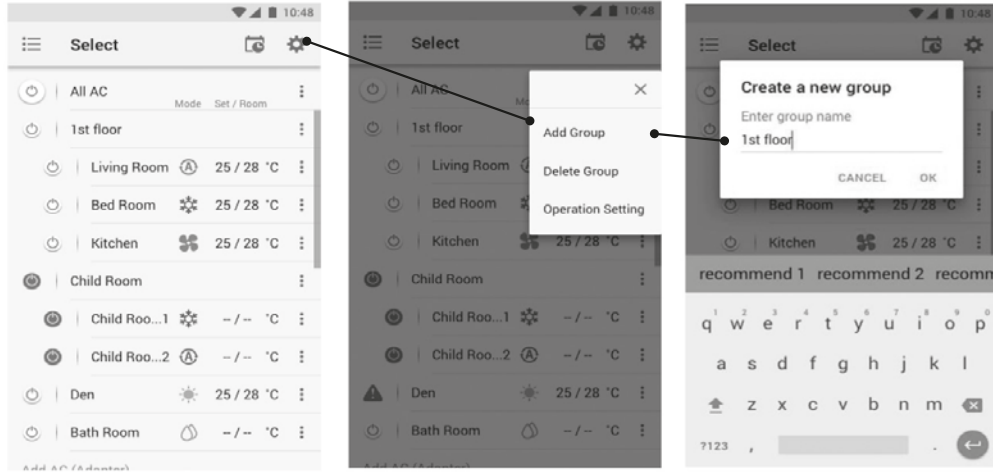

Gruba klima ekle

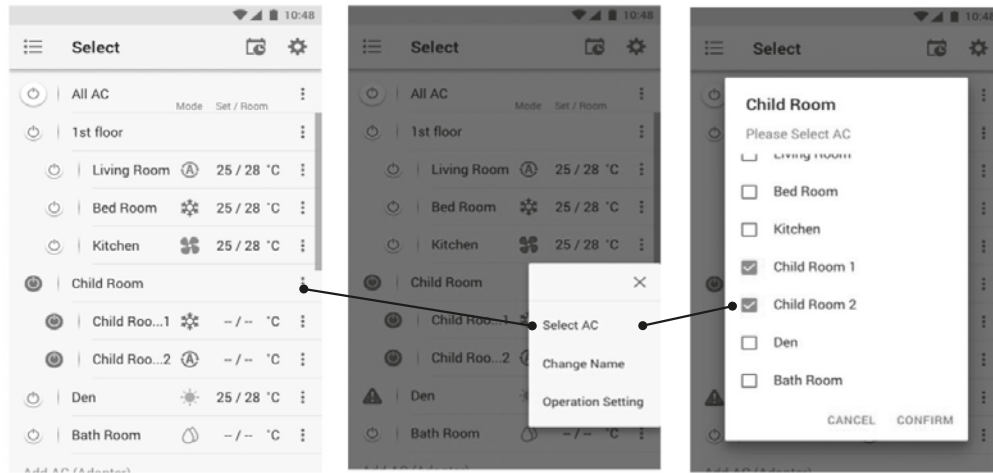

Gruptan klima sil

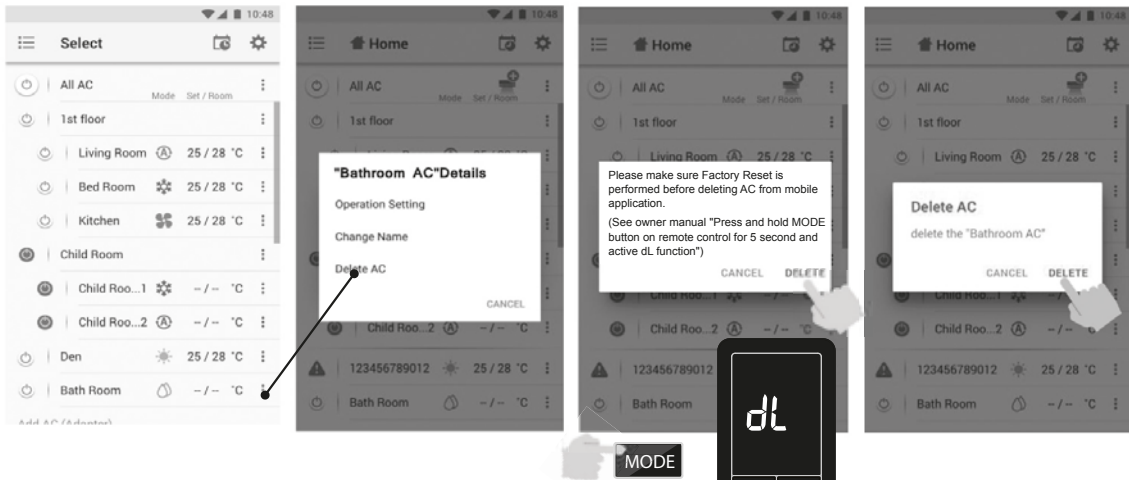

Haftalık çizelge ayarı.

Gün seçimi Ptesi - Pazar

Tüm klima ünitelerinin haftalık çizelgesi

Tüm klima ünitelerinin haftalık çizelgesi

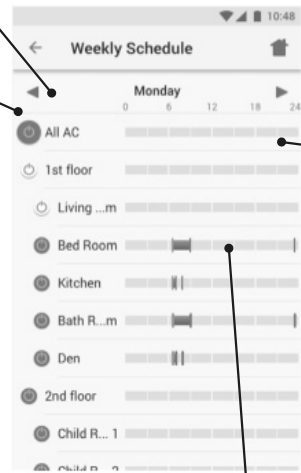
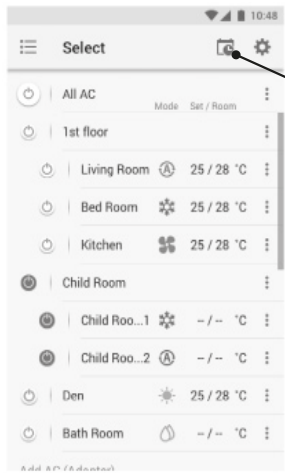

Saat seçimi

Her bir ünite için haftalık çizelge ayarı

Mod seçimi

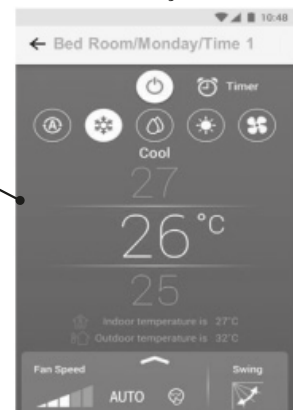
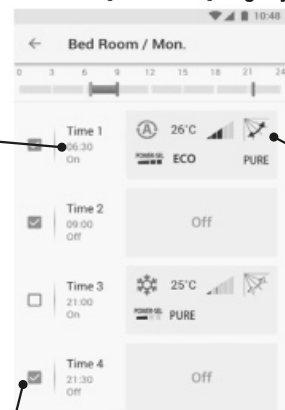
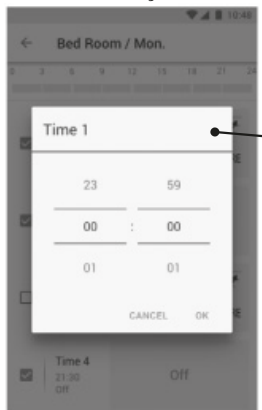

Seçilen kutuyu işaretleyerek aktif olan için program seçin

Haftalık çizelge iptali.

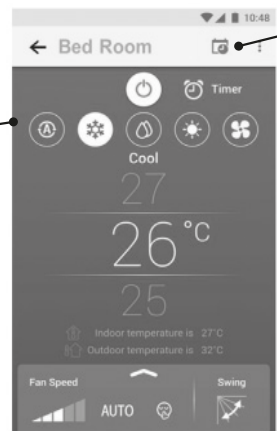
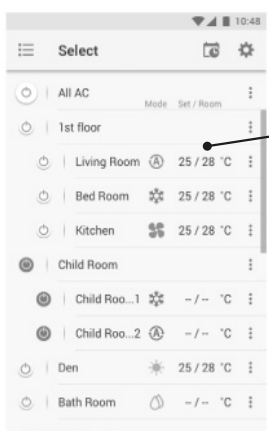

Haftalık çizelge ayarlandı ve aktif

Haftalık çizelge ayarlandı ama aktif değil

Haftalık çizelge ayarlanmadı

Enerji izleme

Enerji izlemesi için oda seçin

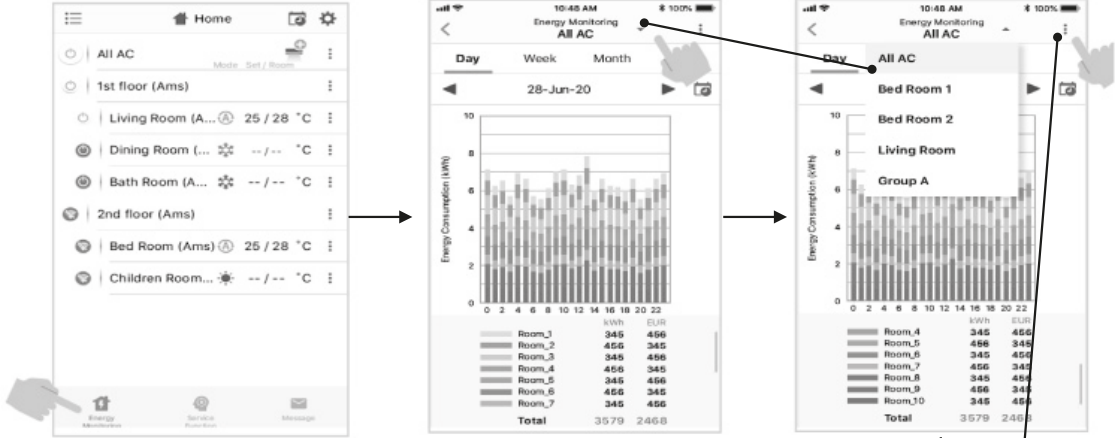

Maliyet hesaplaması ve para birimini ayarlayın



Enerji izleme ekranını seçin

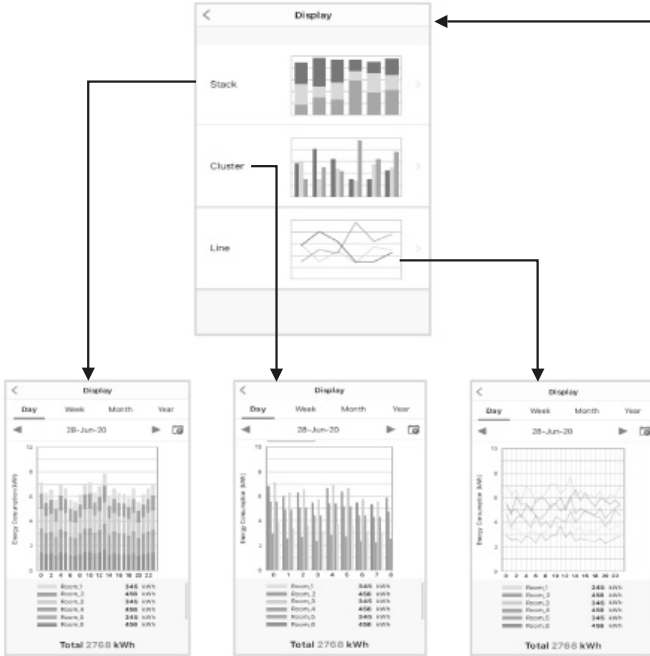

Verileri dışarı aktarın ve e-posta ile gönderin

- Güç tüketimi basit bir yöntemle hesaplandığından yalnızca yaklaşık olarak görüntülenir. Bazen elektrik sayacında ölçülen rakamdan farklılık gösterebilir.

Sorun yaşarsanız Yardım menüsünden yararlanabilirsiniz.

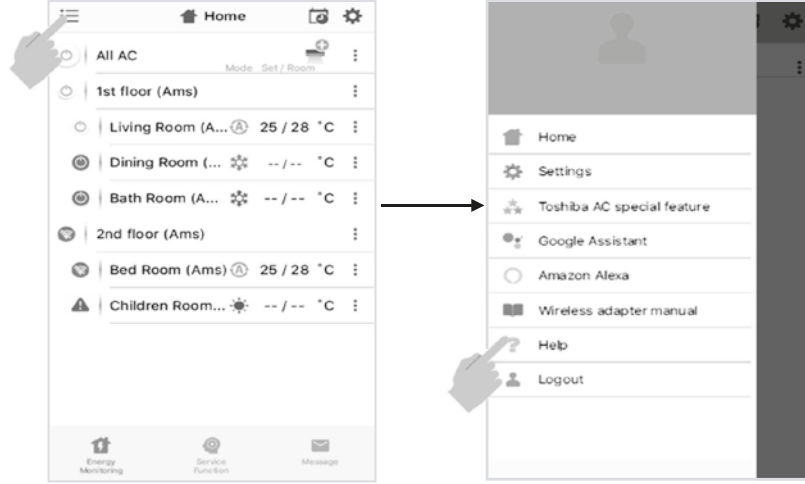

Not :

- Kablosuz adaptörün kurulumunu, bakımını, onarımını ve çıkarılmasını kalifiye bir tesisatçı ya da servis elemanı yapmalıdır.
- Ekipman arızalandığında bayiye ve/veya servis merkezine başvurun.

20 DEKORATİF KUMAŞIN TAKILMASI

Aksesuar olarak, iç ünitenin hava giriş izgarasını örtmek için dekoratif kumaş verilmiştir. Kullanıcı bunu istediği şekilde kullanabilir. Kurulum şekli aşağıdadır.

1. Hava giriş izgarasını çıkartın.
Hava giriş izgarasını yukarı doğru açın ve kendinize doğru çekin. Aşağıdaki şekilde gösterildiği şekilde.

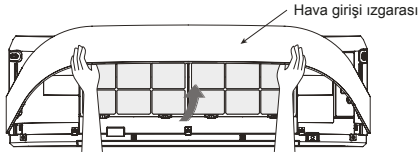

2. Kurulum için seçtiğiniz kumaşı hazırlayın.
3. Kumaşı hava giriş izgarasının sol ve sağ taraflarının içine sokun. Kancayı ve cirt cırtlı bant halkasını tam olarak birlikte takın. Aşağıdaki şekilde gösterildiği şekilde.

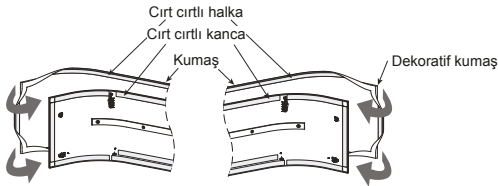

4. Kumaşı hava giriş izgarasının üst ve alt taraflarının içine sokun. Kancayı ve cirt cırtlı bant halkasını tam olarak birlikte takın. Aşağıdaki şekilde gösterildiği şekilde.

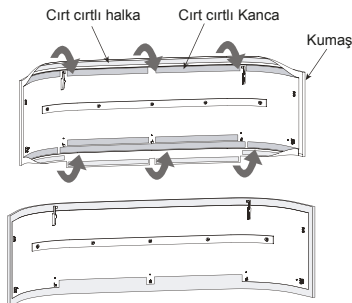

5. 1 numaralı işlemi ters sırada yürüterek hava giriş izgarasını yerine geri takın.

Not:

- Kumaşın sıklığı cirt cırtlı kancanın ve halkanın hava giriş izgarasına bağlanmasına bağlıdır. Uygun şekilde işlem yapın.

Bakım & Raf ömrü

- Toz dekoratif kumaşa yapıştığında ya da örtüğünde temizleyin.
- Dekoratif kumaşı temizlerken ekstra dikkatli olun.
- Dekoratif kumaşı, elektrik süpürgesinin mobilya veya perde temizlerken kullandığınız yumuşak fırça ucuyla temizleyin.

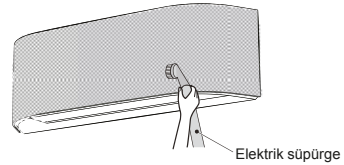

- Dekoratif kumaşta ağır kir birikmişse kuru temizlemeye verin ya da (renk lekесinden kaçınmak için) diğer kumaşlardan ayrı olarak ılık suda elde yıkayıp gölgede asarak kurutun.

Not:

- Hava giriş izgarasını ve dekoratif kumaşı çıkarmadan önce 'KAPALI' düğmesine basın ve klimanın fişini çıkartın.
- Hava giriş izgarasını yerine takmadan önce dekoratif kumaşın tamamen kurduğundan emin olun.
- Dekoratif kumaşı bulaşık makinesine, çamaşır makinesine, kurutma makinesine, fırına, mikrodalgaya ya da açık alev yakınına koymayın.

DİKKAT

- Dekoratif kumaşı yıkayarak temizlerseniz dekoratif kumaşın görünümü ve oturması etkilenebilir.
- Dekoratif kumaştaki tozu gidermek için elektrik süpürgesi kullanmanız önerilir.

PRECAUTIONS FOR SAFETY



Read the precautions in this manual carefully before operating the unit.



This appliance is filled with R32.

- Keep this manual where the operator can easily find it.
- Read the precautions in this manual carefully before operating the unit.
- This appliance is intended to be used by expert or trained users in shops, in light industry and on farms, or for commercial use by lay persons.
- The precautions described herein are classified as DANGER, WARNING and CAUTION. They both contain important information regarding safety. Be sure to observe all precautions without fail.

DANGER

- Do not install, repair, open or remove the cover. It may expose you to dangerous voltages. Ask the dealer or the specialist to do this.
- Turning off the power supply will not prevent potential electric shock.
- The appliance shall be installed in accordance with national wiring regulation.
- Means for disconnection from the supply having a contact separation of at least 3 mm in all poles must be incorporated in the fixed wiring.
- The appliance must be stored in a room without continuously operating ignition sources (for example, open flames, an operating gas appliance or an operating electric heater).
- In order to avoid fire, explosion or injury, do not operate the unit when harmful gases (e.g. flammable or corrosive) are detected near the unit.

WARNING

- Do not expose your body directly to cool or warm air for a long time.
- Do not insert your finger or any article into the air inlet/outlet.
- When an abnormality (burning smell, etc.) occurs, stop the air conditioner and disconnect the power supply or turn off the breaker.
- This appliance can be used by children aged from 8 years and above and persons with reduced physical, sensory or mental capabilities or lack of experience and knowledge if they have been given supervision or instruction concerning use of the appliance in a safe way and understand the hazards involved. Children shall not play with the appliance. Cleaning and user maintenance shall not be made by children without supervision.
- This appliance is not intended for use by person (including children) with reduced physical, sensory or mental capabilities, or lack of experience and knowledge, unless they have been given supervision or instruction concerning use of the appliance by a person responsible for their safety.
- The air conditioner must be installed, maintained, repaired and removed by a qualified installer or qualified service person. When any of these jobs is to be done, ask a qualified installer or qualified service person to do them for you.
- Children should be supervised to ensure that they do not play with the appliance.

PRECAUTIONS FOR SAFETY

EN

- Do not use any refrigerant different from the one specified (R32) for complement or replacement. Otherwise, abnormally high pressure may be generated in the refrigeration cycle, which may result in a failure or explosion of the product or an injury to your body.
- Do not use means to accelerate the defrosting process or to clean, other than those recommended by the manufacturer.
- The appliance shall be stored in a room without continuously operating ignition sources (for example: open flames, an operating gas appliance or an operating electric heater).
- Be aware that refrigerants may not contain an odour.
- Do not pierce or burn as the appliance is pressurized. Do not expose the appliance to heat, flames, sparks, or other sources or ignition. Else, it may explode and cause injury or death.

CAUTION

- Do not wash the unit with water. It may cause an electric shock.
- Do not use this air conditioner for other purposes such as preserving food, breeding animal, etc.
- Do not step or put anything on the indoor/outdoor unit. It may cause an injury or damage the unit.
- Do not touch aluminium fin because it may cause an injury.
- Before cleaning the unit, turn off the main switch or the circuit breaker.
- When the unit won't be used for a long time, turn off the main switch or the circuit breaker.
- It is recommended that maintenance be performed by a specialist when the unit has been operated for a long time.
- The manufacturer shall not assume any liability for the damage caused by not observing the description of this manual.
- Remote controller and Holder are contained with magnet please keep far from product that effect with magnet (such as electronics appliance magnetic strip card and etc.)
- High temperature, high magnet field and direct force collisions may effect to magnet force down.

1 INDOOR UNIT DISPLAY

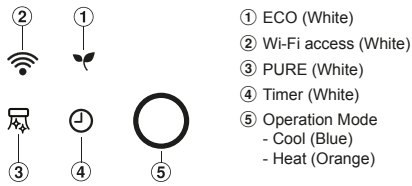

- Display brightness can be adjusted, follow procedure on 11.

2 PREPARATION BEFORE USE

Preparing Filters

1. Open the air inlet grille and remove the air filters.
2. Attach the filters. (see detail in the Installation Manual).

Loading Batteries (when use wireless operation.)

1. Remove the slide cover.
2. Insert 2 new batteries (AAA type) following the (+) and (-) positions.

Remote Control Reset

1. Remove the batteries.
2. Press .
3. Insert the batteries.

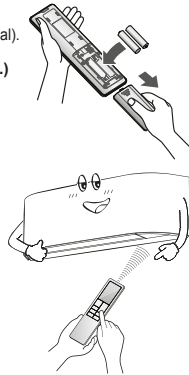

3 AIR FLOW DIRECTION

1	Press : Move the louver in the desired vertical direction.	
2	Press : Move the louver in the desired horizontal direction.	
3	<p>SWING operation can be selected from MENU button </p>	<ul style="list-style-type: none"> • Vertical (Up-Down) swing • Horizontal (Left-Right) swing • HADA Care flow

Note:

- Do not move the louver manually by hands or others.
- The louver may automation positioning by some operation mode.

4 REMOTE CONTROL

- 1 Infrared signal emitter
 - 2 Start/Stop button
 - 3 Mode select button
 - 4 Temperature button
 - 5 Fan speed button
 - 6 Menu select button
 - 7 Set louver Up-Down button
 - 8 Set louver Left-Right button
 - 9 Check button*
- *Check button under battery cover

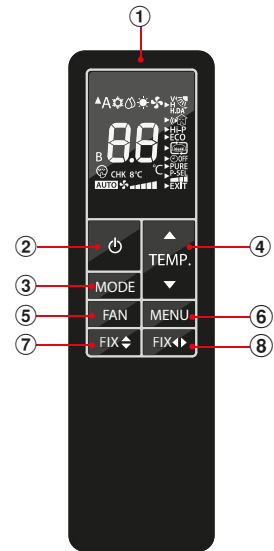

5 COOLING / FAN ONLY OPERATION

1. Press : Select Cool , or Fan only .
2. Press : Set the desired temperature. Min. 17°C, Max. 30°C.
Fan Only: No temperature indication
3. Press : Select AUTO, LOW , LOW+ , MED , MED+ , HIGH or Quiet .

6 AUTOMATIC OPERATION

To automatically select cooling, heating, or fan only operation

1. Press : Select Auto A.
2. Press : Set the desired temperature. Min. 17°C, Max. 30°C.
3. Press : Select AUTO, LOW , LOW+ , MED , MED+ , HIGH or Quiet .

7 HEATING and 8°C OPERATION

1. Press : Select Heat .
2. Press : Set the desired temperature. Min = 5°C, Max = 30°C.
* Temperature range 5-16°C is Heat mode with 8°C operation with less of energy usage
3. Press : Select AUTO, LOW , LOW+ , MED , MED+ , HIGH or Quiet .

Note: During 8°C mode active (temperature range 5-16°C), some operation such as QUIET, Hi POWER, TIMER OFF cannot use.

8 DRY OPERATION

For dehumidification, a moderate cooling performance is controlled automatically.

1. Press : Select Dry .
2. Press : Set the desired temperature. Min. 17°C, Max. 30°C.

Note: DRY mode fan speed is set to Auto only.

9 MENU SETUP

For select more setting of Air conditioner such as Louver select ,Hi Power, OFF Timer and other use MENU button  MENU



9.1 LOUVER SWING and HADA CARE FLOW OPERATION



Comfortable air flow can select from feature.

Louver swing operation: 

- To distribute air flow in both vertical and horizontal by swing the louver automatically.

HADA care flow operation:  H.DA

- Air flow upward to the ceiling, provide Indirect air flow to body and homogenize room temperature.

Note:

- During HADA CARE FLOW mode, FIX button cannot active.

Louver Swing and HADA Care Flow Operation Setting

- Press MENU button for enter menu selection

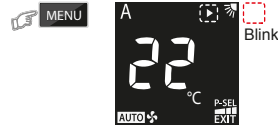

During triangle mark blink  can select menu by press TEMP. button.



- Enter Louver set by press MENU button again. triangle mark will stop blink and setting feature will be blink instead.



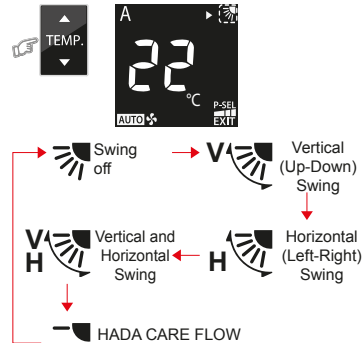

- Select Louver swing or HADA CARE FLOW by press TEMP. button.

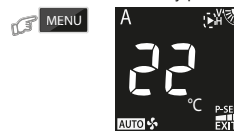

H.DA

- Confirm selected feature by press MENU button again.



When feature had selected will return to menu selection display triangle mark will blink .

- Leave from menu setting display by select exit and press menu button



Leave from menu setting to normal display (no triangle and feature blink).

EN

9.2 SILENT OPERATION (Outdoor Unit)



Keep outdoor unit operating silently to ensure either yourself or neighborhood will have a tight sleep in nighttime. By this feature, the heating capacity will be optimized to deliver such silent experience. The silent operation can be selected from one of two purposes (Silent 1 and Silent 2).

There are three setting parameters: Standard level > Silent 1 > Silent 2

Silent 1:



- Though operating silently, the Heating (or Cooling) capacity is still prioritized to ensure having sufficient comfort inside the room.
- This setting is a perfect balance between the Heating (or Cooling) capacity and the Sound level of outdoor unit.

Silent 2:



- Compromising the Heating (or Cooling) capacity to the Sound level in any circumstance where the outdoor unit's sound level is highly prioritized.
- This setting has a purpose to reduce the maximum sound level of outdoor unit by 4 dB(A).

Note:

- While activating of Silent operation, inadequate heating (or cooling) capacity may occur.

Silent Operation Setting

1. Press MENU button for enter menu selection

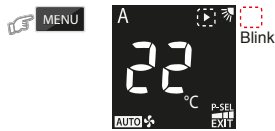

During triangle mark blink can select menu by press TEMP. button.



2. Enter SILENT set by press MENU button. triangle mark will stop blink and setting feature will be blink instead.

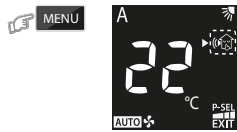

3. Select SILENT operation by press TEMP. button.

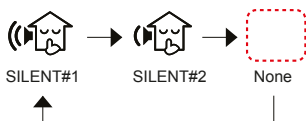
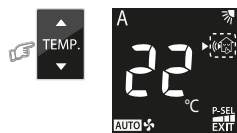

4. Confirm selected feature by press MENU button again.

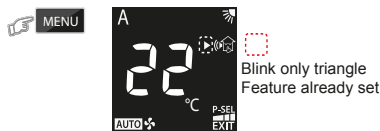

When feature had selected will return to menu selection display triangle mark will blink

5. Leave from menu setting display by select EXIT.

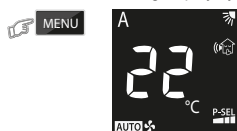

9.3 HI POWER OPERATION

Hi-P

To automatically control room temperature and airflow for faster cooling or heating operation (except in DRY and FAN ONLY mode)

1. Press MENU button for enter menu setting and press TEMP. button to select HI POWER



2. Confirm selected feature by press MENU button again.



3. Leave from menu setting display by select EXIT.



9.4 ECO OPERATION

ECO

To automatically control room temperature to save energy (except in DRY and FAN ONLY mode)

1. Press MENU button for enter menu setting and press TEMP. button to select ECO

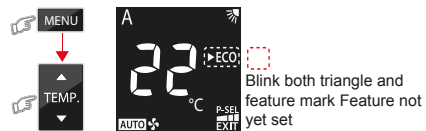

2. Confirm selected feature by press MENU button again.



3. Leave from menu setting display by select EXIT.

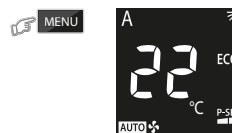

Note:

- Cooling operation; the set temperature will increase automatically 1 degree/hour for 2 hours (maximum 2 degrees increase). For heating operation the set temperature will decrease.

9.5 FIREPLACE OPERATION



Keep indoor unit's fan blowing continuously during thermo off, to circulate heat from other sources over the room. There are three setting parameters: Default setting > Fireplace 1 > Fireplace 2

Fireplace 1:



- During thermo off period, the indoor unit's fan will continue to run by the same speed, previously selected by end-user.

Fireplace 2:



- During thermo off period, the indoor unit's fan will continue to run at super-low speed, programmed from factory.

Fireplace Operation Setting

1. Press MENU button for enter menu setting and press TEMP. button to select FIREPLACE



2. Enter FIREPLACE set by press MENU button. triangle mark will stop blink and setting feature will be blink instead.

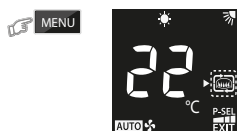

3. Select FIREPLACE operation by press TEMP. button.

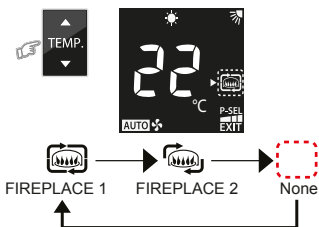

4. Confirm selected feature by press MENU button again.



When feature had selected will return to menu selection display triangle mark will blink

5. Leave from menu setting display by select EXIT.

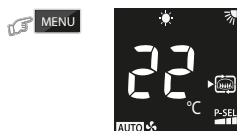

Note:

- While Fireplace operation on heating mode, indoor unit fan always runs and cold air breezing might be occurred.
- Fireplace will operate in Heating mode only.

9.6 TIMER OFF OPERATION



To set the timer OFF when the air conditioner is operating.

1. Press MENU button for enter menu setting and press TEMP. button to select TIMER OFF.

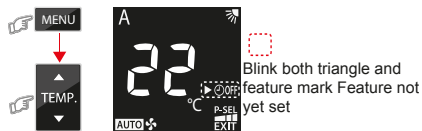

2. Enter TIMER set by press MENU button. triangle mark will stop blink and setting feature will be blink instead.

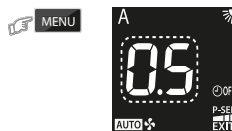

3. Select TIMER OFF by press TEMP. button. Can select TIMER OFF from 0.5 - 12hrs.

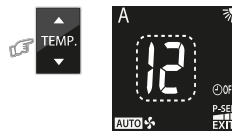

4. Confirm TIMER OFF by press MENU button.

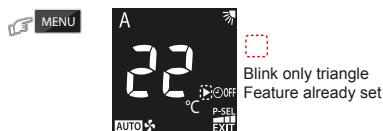

5. Leave from menu setting display by select EXIT.

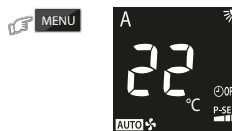

Note:

- The setting will be saved for the next same operation.

Cancel TIMER OFF

6. During TIMER OFF already set (no.5) press MENU button and press TEMP. button to select TIMER OFF.



7. Press MENU button again will cancel TIMER OFF.



8. Leave from menu setting display by select EXIT.

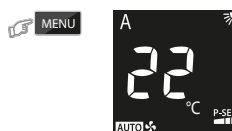

9.7 PLASMA ION OPERATION

PURE

Capture efficiency of floating impurities in the air is accelerated by plasma ion contaminates such as bacteria, odor, smoke, dust and virus are caught and deactivated by Plasma Ion.

1. Press MENU button to enter menu setting and press TEMP. button to select PURE



2. Confirm selected feature by press MENU button again.

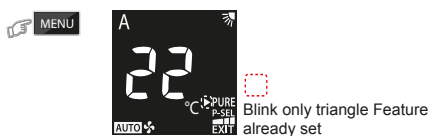

3. Leave from menu setting display by select EXIT.



Note:

- Plasma Ion operation does not remove harmful substances from cigarette smoke (carbon monoxide etc.). Open a window occasionally for ventilation.

9.8 POWER-SELECTION OPERATION

P-SEL

This function is used when the circuit breaker is shared with other electrical appliances. It limits the maximum current and power consumption to 100%, 75%, or 50% and can be implemented by POWER-SELECTION. The lower percentage, the higher saving and also longer compressor lifetime.

Notes :

- Due to the reason that POWER-SELECTION function limits the maximum current, inadequate cooling or heating capacity may occur.

1. Press MENU button to enter menu setting and press TEMP. button to select POWER-SEL

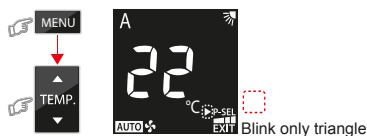

2. Enter POWER-SEL setting by press MENU button again.

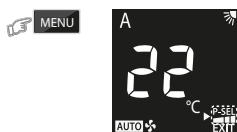

3. Select POWER-SEL level by press TEMP. button.

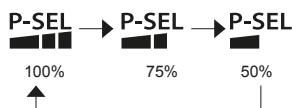
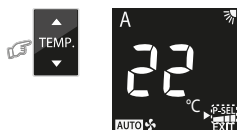

4. Confirm POWER-SEL level by press MENU button.

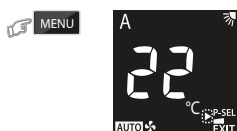

5. Leave from menu setting display by select EXIT.



10 MANUAL DEFROST OPERATION

To defrosting the heat exchanger of the outdoor unit during Heating operation Press and hold : for 5 seconds , then remote control display will show dF as picture ① for 2 seconds.



11 DISPLAY LAMP BRIGHTNESS ADJUSTMENT

To decrease the display lamp brightness or turn it off.

1. Press and hold for 3 seconds until brightness level (d0, d1, d2 or d3) is shown on remote control LCD then release the button.
2. Press to adjust brightness in 4 levels.

Remote control LCD	Operation display	Brightness
d3	Lamp illuminates full brightness.	100%
d2	Lamp illuminates 50% brightness.	50%
d1	Lamp illuminates 50% brightness and the operation lamp is turned off.	50%
d0	All lamps are turned off.	All turned off

- In the examples of d1 and d0, the lamp illuminates for 5 seconds before going off.

12 AUTO RESTART FUNCTION SETTING

This product is designed so that, after a power failure, it can restart automatically in the same operating mode as before the power failure.

Information

The product was shipped with Auto Restart function in the OFF position. Turn it ON as required.

How to turn ON the Auto Restart Function

- Press and hold the [OPERATION] button on the indoor unit for 3 seconds (3 beep sounds and OPERATION lamp blink 5 time/sec for 5 seconds).

How to turn OFF the Auto Restart Function

- Press and hold the [OPERATION] button on the indoor unit for 3 seconds (3 beep sounds but OPERATION lamp does not blink).

Notes :

- In case of ON timer or OFF timer are set, AUTO RESTART OPERATION does not activate.

13 SELF CLEANING OPERATION (COOL AND DRY OPERATION ONLY)

To protect bad smell caused by the humidity in the indoor unit.

1. If the button is pressed once during "Cool" or "Dry" mode, the fan will continue to run for other 30 minutes, then it will turn off automatically. This will reduce the moisture in the indoor unit.
2. To stop the unit immediately, press the more 2 times within 30 seconds.

14 TEMPORARY OPERATION

In case of the misplaced or discharged remote control

- Pressing the RESET button, the unit can start or stop without using the remote control.
- Operation mode is set on AUTOMATIC operation, preset temperature is 24°C and fan operation is automatic speed.

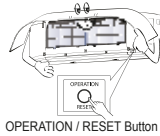

15 REMOTE CONTROL A-B SELECTION

To separate using of remote control for each indoor unit in case of 2 air conditioners are installed nearby.

Remote Control B Setup.

1. Press RESET button on the indoor unit to turn the air conditioner ON.
2. Point the remote control at the indoor unit.
3. Push and hold button on the back side of Remote Control "00" will be shown on the display. (Picture ①)
4. Press during pushing . "B" will show on the display and "00" will disappear and the air conditioner will turn OFF. The Remote Control B is memorized. (Picture ②)

- Note:**
1. Repeat above step to reset Remote Control to be A.
 2. Remote Control A has not "A" display.
 3. Default setting of Remote Control from factory is A.

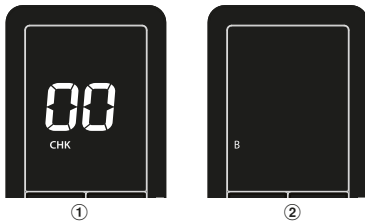

16 OPERATION AND PERFORMANCE

1. Three-minute protection feature: To prevent the unit from being activated for 3 minutes when suddenly restarted or switched to ON.
2. Preheating operation: Warm up the unit for 5 minutes before the heating operation starts.
3. Warm air control: When the room temperature reaches the set temperature, the fan speed is automatically reduced and the outdoor unit will stop.
4. Automatic defrosting: Fans will stop during defrost operation.
5. Heating capacity: Heat is absorbed from outdoors and released into the room. When the outdoor temperature is too low, use another recommended heating apparatus in combination with the air conditioner.
6. Consideration for accumulated snow: Select the position for outdoor unit where it will not be subjected to snow drifts, accumulation of leaves or other seasonal debris.
7. Some minor cracking sound may occur when unit operating. This is normal because the cracking sound may be caused by expansion/contraction of plastic.

Note: Item 2 to 6 for Heating model

Air conditioner operating conditions

Operation	Temp.	
	Outdoor Temperature	Room Temperature
Heating	-15°C ~ 24°C	Less than 28°C
Cooling	-15°C ~ 46°C	21°C ~ 32°C
Dry	-15°C ~ 46°C	17°C ~ 32°C

17 MAINTENANCE

Firstly, turn off the circuit breaker.

Indoor Unit and Remote Control

- Clean the indoor unit and the remote control with a wet cloth when needed.
- No benzine, thinner, polishing powder or chemically-treated duster.

Air filters

Clean every 2 weeks.

1. Open the air inlet grille.
2. Remove the air filters.
3. Vacuum or wash and then dry them.
4. Reinstall the air filters and close the air inlet grille.

18 TROUBLESHOOTING (CHECK POINT)

The unit does not operate.	Cooling or Heating is abnormally low.
<ul style="list-style-type: none"> • The power main switch is turned off. • The circuit breaker is activated to cut off the power supply. • Stoppage of electric current • ON timer is set. 	<ul style="list-style-type: none"> • The filters are blocked with dust. • The temperature has been set improperly. • The windows or doors are opened. • The air inlet or outlet of the outdoor unit is blocked. • The fan speed is too low. • The operation mode is FAN or DRY. • POWER SELECTION function is set 75% or 50% (This function is depend on remote controller).

EN

19 WIRELESS LAN CONNECTION

Toshiba Home AC Control

Please visit the application store on your device to download and install Toshiba Home AC Control application.



Application

Keyword : Toshiba Home AC Control

About Toshiba Home AC Control

1. Toshiba Home AC Control can control AC operation by Smartphone or tablet (mobile device) via internet connection.
2. Everywhere control, control software run on Cloud system and mobile device can set and monitor AC operation via internet connection.
3. Everyone can control, 1 Wireless adapter maximum 5 User (use 1 email register).
4. Multi AC system control, 1 user can control 10 AC.
5. Group control.
 - 5.1 Can create and control 3 groups of AC.
 - 5.2 Can control max 10 AC per group.

Note:

1. Adapter can register only 1 email address, if register with new email, current email will be invalid.
- 2.1 email address can use for register 5 devices for control same AC.

Toshiba Home AC Control application support



iOS : 9.0 or later.



Android : Version 5.0 or later.



Register process

Open an application and follow register for User registration.

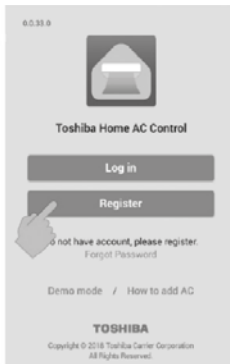

① Tab Register

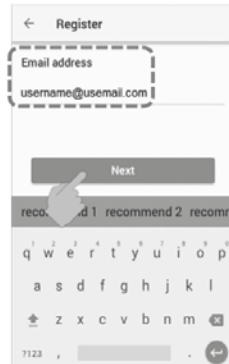

② Enter email address

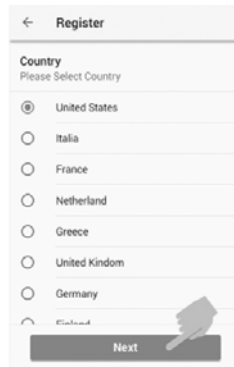

③ Select country

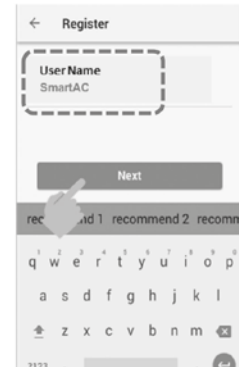

④ Enter user name

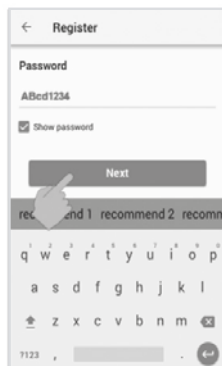

⑤ Enter password by 6-10 characters, combination of alphabet and number



⑥ Check for term and condition

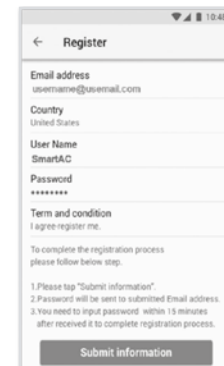

⑦ Confirm information



⑧ Information will be submitted to email, click link to confirm

Login to Toshiba Home AC Control application.

- ① Connect Wireless adapter to A/C and turn on power supply.

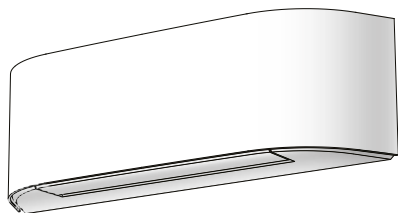

Build-in type , Wireless adapter already install with unit.

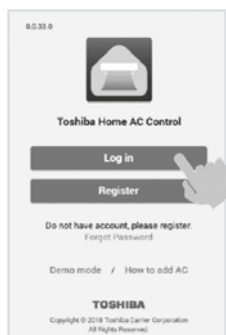

- ② Open application and select Log in.



- ③ Enter user name and password.



- ④ Login successful.

Add Wireless adapter for control by Toshiba Home AC Control application.

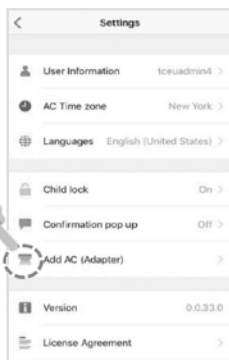
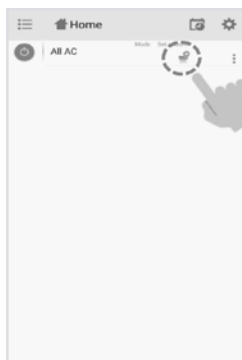

- ① Select "Add AC (Adapter)" from both display above.



- ② Select AC (adapter) connection method.

Wireless adapter Build-in
Active Wireless adapter by remote controller and Auto login.

***Note**

1. In case of Wi-Fi router change or Email for register change need to re-process for add Wireless adapter again (Build in type : Press MODE button at Remote controller 5 seconds for active AP mode).
2. In case of change Wireless adapter to use with other A/C need to factory reset and re-process for add Wireless adapter again (Build in type : Press MODE button at Remote controller 5 seconds and select "rb").

Add Wireless adapter for control by Toshiba Home AC Control application.

③ AC (adapter) connect

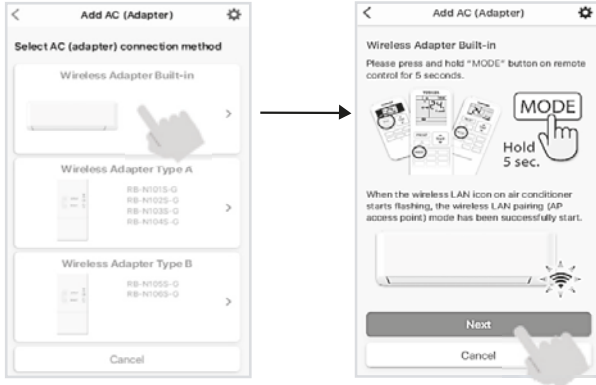

④ Active Wireless adapter by Remote controller

Press and hold MODE button 5 seconds

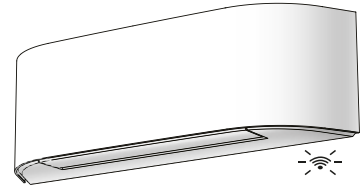

Wireless LED mark will blink when AP mode active



⑤ Connect with Home Wi-Fi Router



⑥ A/C add finished

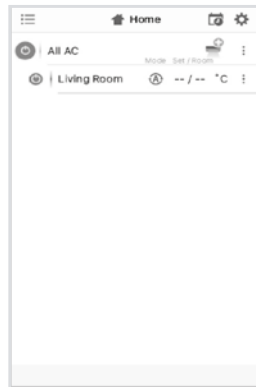

⑦ Connect successfully

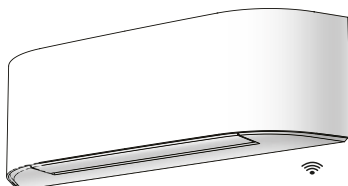

Wireless LED lamp stop blink.

Toshiba Home AC Control application

Home screen

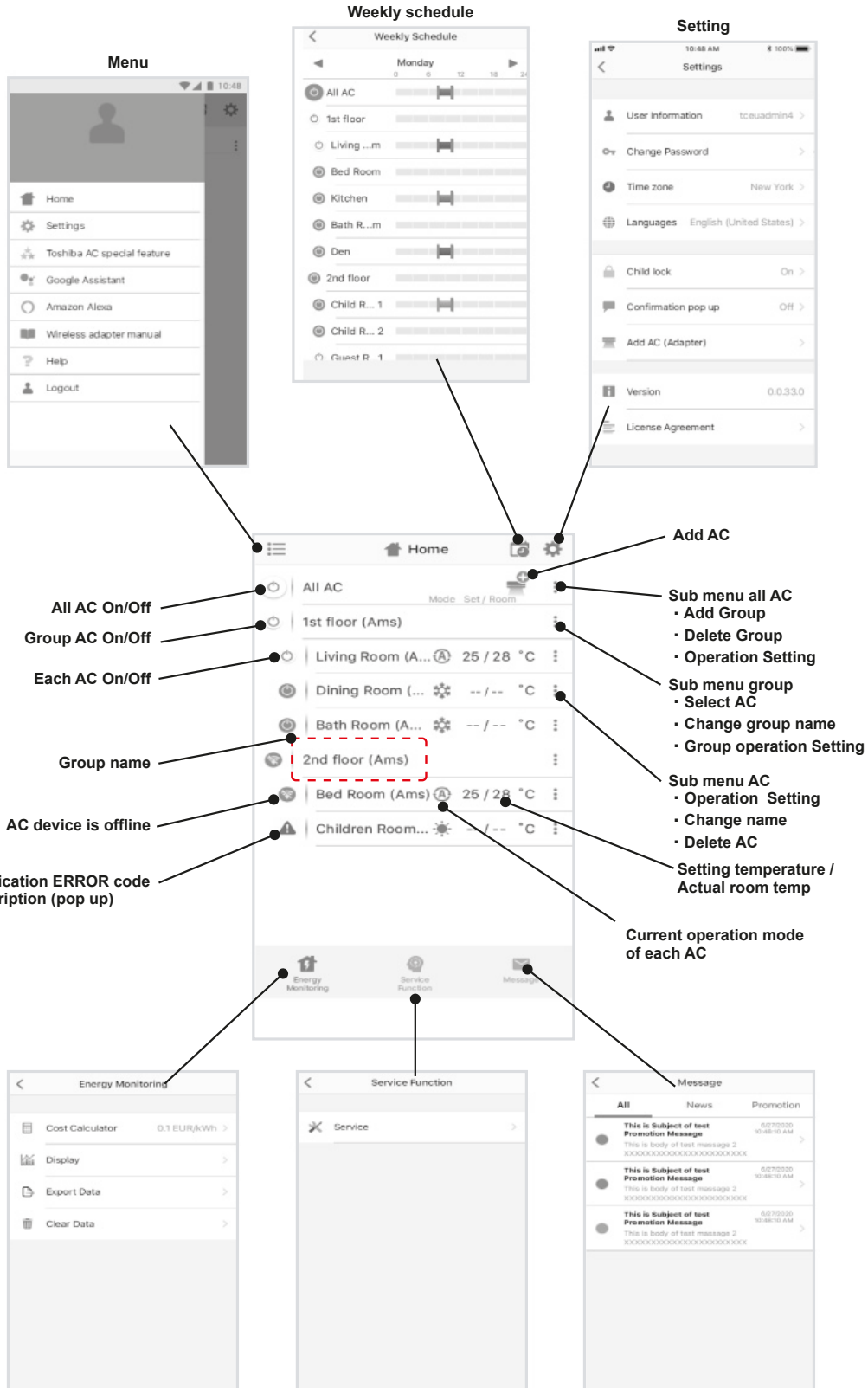

EN

Mode and Condition setting.

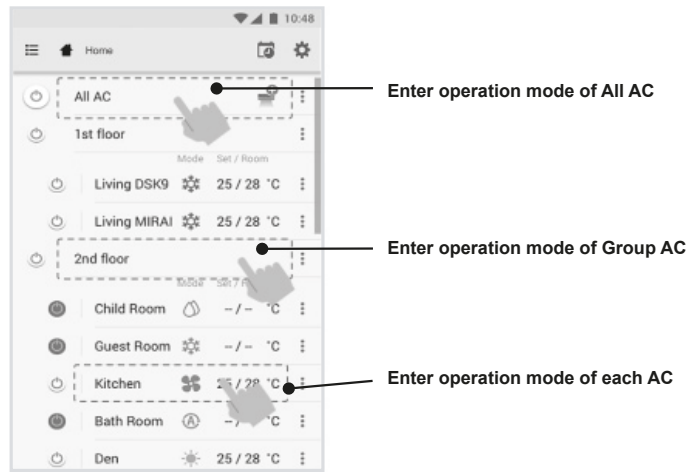

Mode select for Toshiba Home AC Control application.

Provide for 5 operation modes



Setting in operation mode.

Tab for select AC

Weekly schedule

Mode select

OFF-ON Timer set

Temperature set

Indoor temperature

Outdoor temperature

Fan speed set

Louver set

Special feature

OFF-ON timer set 0.5-12hrs.

Off Timer
Please Select hour

- 0.5
- 1.0
- 1.5
- 2.0
- 2.5
- 3.0
- 9.9

On Timer
Please Select hour

- 0.5
- 1.0
- 1.5
- 2.0
- 2.5
- 3.0
- 9.9

ON timer set from Off mode only

Off mode

EN

Group operation.

Maximum 3 groups

1 Group maximum = 10 units.

Add group

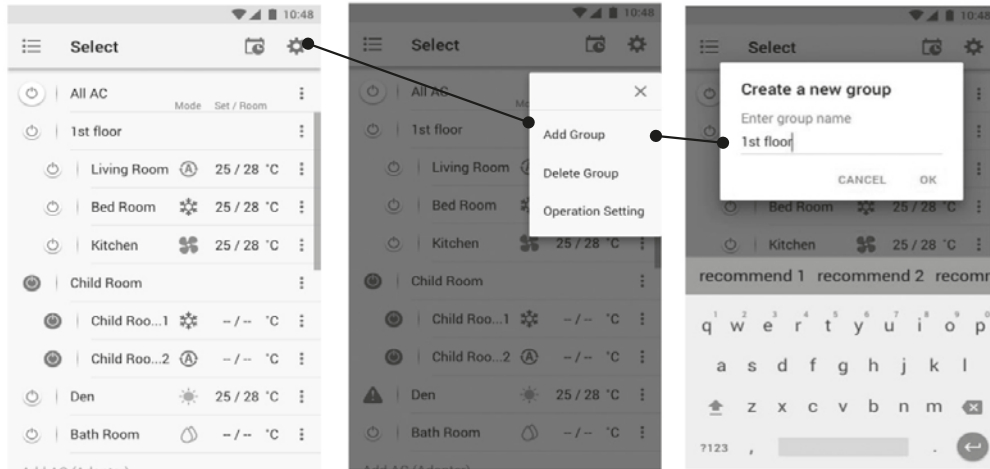

Add AC in group

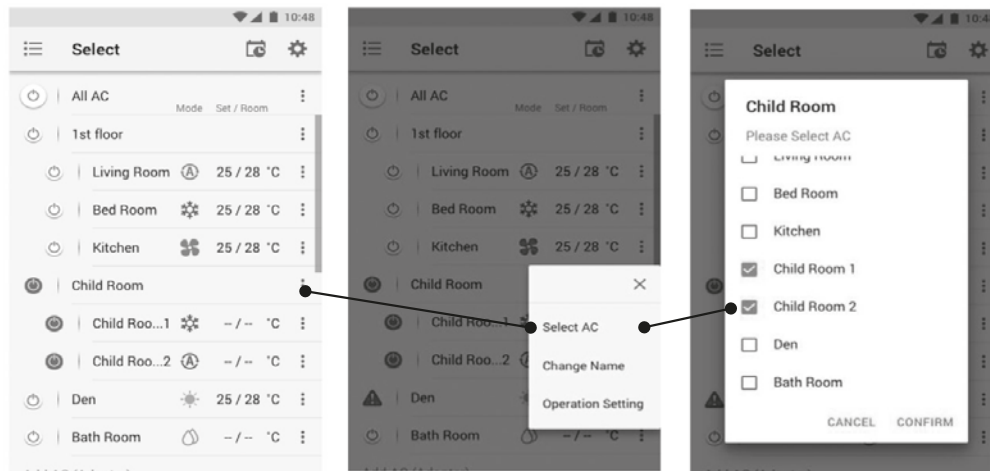

Delete AC in group

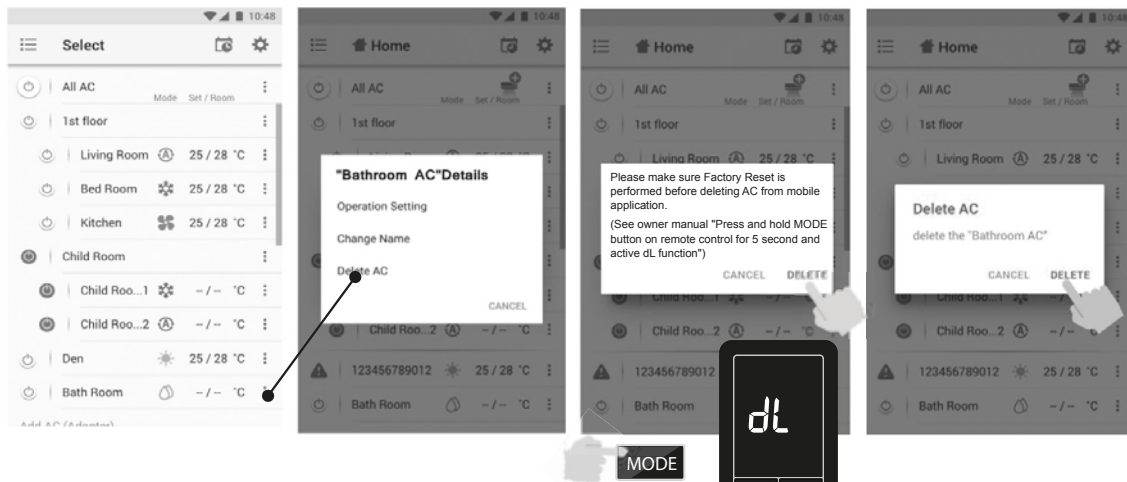

Weekly schedule set.

Day select Monday - Sunday

Weekly schedule of all AC unit

Weekly schedule of all AC unit

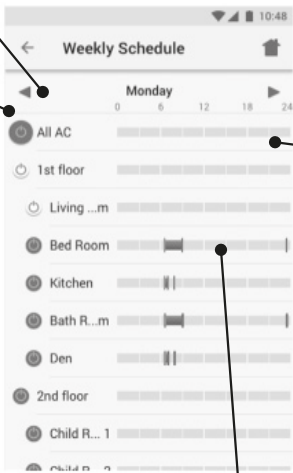
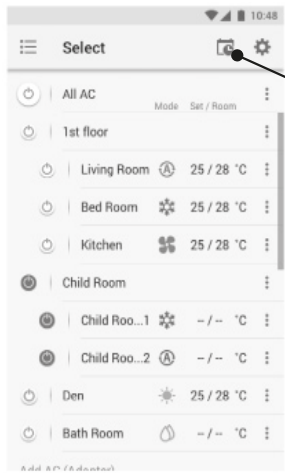

Time select

Weekly schedule set for each unit

Mode select

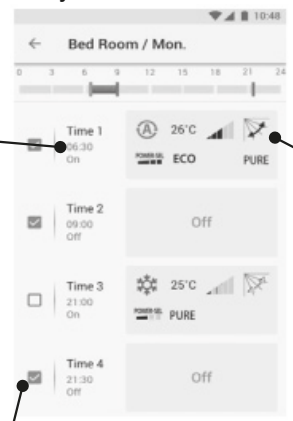

Select program for active by tick at select box

Weekly schedule cancel.

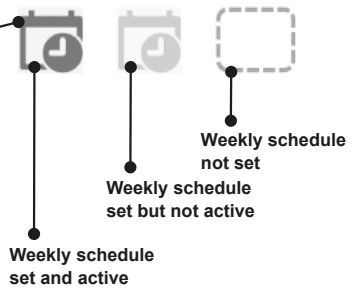
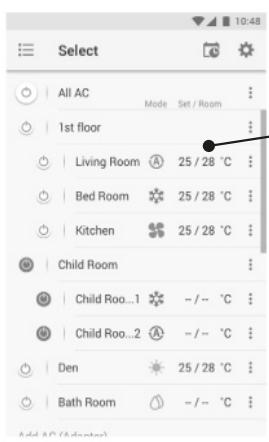

Weekly schedule set and active

Weekly schedule set but not active

Weekly schedule not set

Energy monitoring

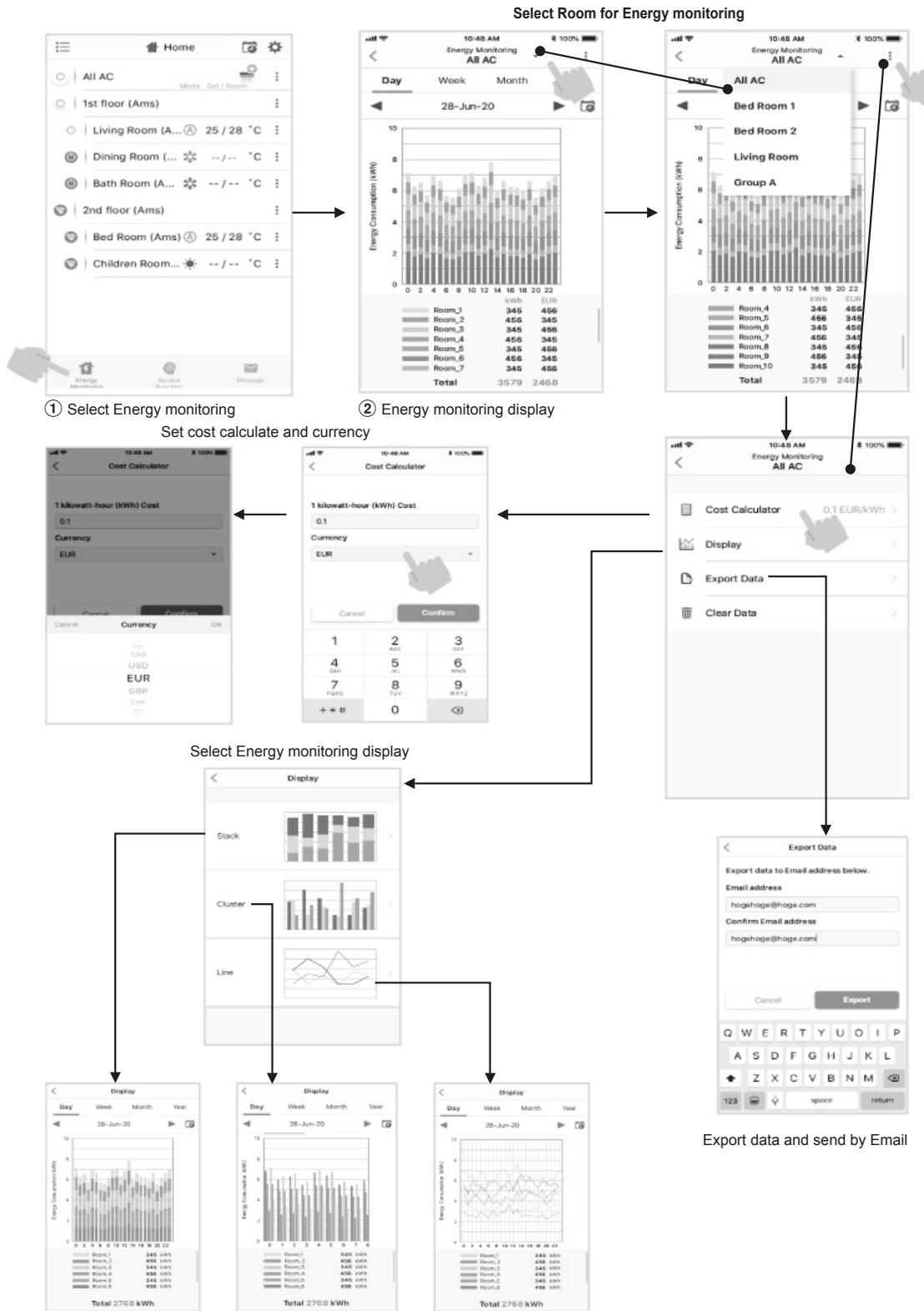

- The power consumption displayed is just an estimate as it is calculated simply. It may sometimes differ from the result measured by the power meter.

In case of have some problem can check from Help menu.

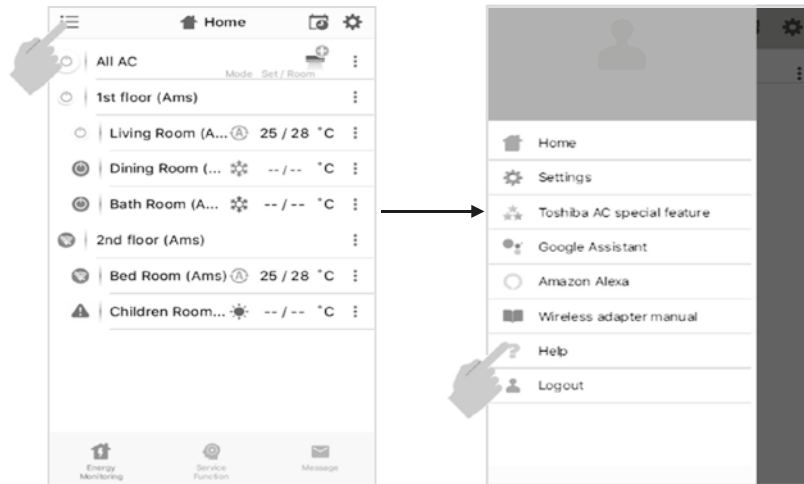

EN

Note :

- The Wireless Adapter must be installed, maintained, repaired and removed by a qualified installer or qualified service person.
- Contact dealer and/or service center when equipment is malfunction.

20 DECORATIVE FABRIC INSTALLATION

The decorative fabric for cover on the air inlet grille of indoor unit was put in the accessories. User can use it as required.

The method of installation is as follows.

1. Remove the air inlet grille.
Open the air inlet grille upward and pull it toward you.
As shown on figure as below.

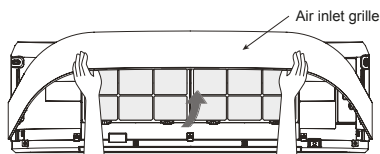

2. Prepare the fabric that you choose for install.
3. Insert the fabric into the left and right side of the air inlet grille.
Attach the hook and loop of velcro tape fully together.
As shown on figure as below.

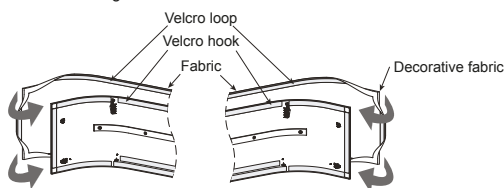

4. Insert the fabric into the top and bottom side of the air inlet grille.
Attach the hook and loop of velcro tape fully together.
As shown on figure as below.

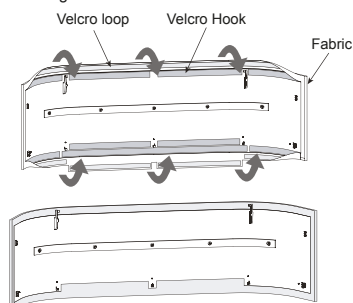

5. Reassembly the air inlet grille by reverse process of 1.

Note:

- The tightness of the fabric depends on attaching the hook and loop of velcro around the air inlet grille, take appropriate action.

Maintenance & Shelf-life

- Clean when dust stuck or covers the decorative fabric.
- Take extra care when cleaning the decorative fabric.
- Vacuum the decorative fabric with soft brush nozzle that use for cleaning on furniture or curtain.

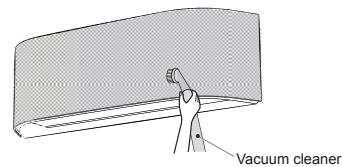

- In case of getting heavy dirty on decorative fabric, please use dry cleaning service or wash by hand with warm water separated from other clothes (to avoid color staining), then line dry in the shade.

Note:

- Switch 'OFF' and unplug the air conditioner before removing the air inlet grille and decorative fabric.
- Ensure decorative fabric are completely dry before refitting to the air inlet grille.
- Do not put the decorative fabric in a dishwasher, washing machine, tumble dryer, oven, microwave or near an open flame.

CAUTION

- If clean decorative fabric by washing, it may affect to appearance and fitting of the decorative fabric.
- Recommend to use vacuum cleaner to removing the dusts from decorative fabric.

Klimanıza ilişkin daha ayrıntılı bilgiler için ürün tanıtım broşürlerine,
gerektiğinde Alarko Carrier Yetkili Satıcı ve Servislerine ulaşabilmek için 444 0 128 numaralı Müşteri
Danışma Hattımıza başvurabilirsiniz.

TOSHIBA



1129850202